

# SVS702qAHD

## Návod na použití



## Uživatelská příručka

Před prvním použitím tohoto zařízení si prosím pečlivě přečtěte tuto příručku.

## **Upozornění k provozu zařízení**

Přečtěte si prosím pozorně všechna upozornění a instrukce, které jsou uvedeny v této příručce. Tuto příručku si také uschovejte pro pozdější potřebu.

### **UPOZORNĚNÍ:**

1. Přečtěte si, prosím, pečlivě obsluhu výrobku, všimněte si varování a dodržujte ho.
2. Obrazovka musí být umístěna mimo zorné pole řidiče.
3. Dbejte, aby nedošlo k poškození obrazovky přístroje nadměrným tlakem nebo pádem předmětu na obrazovku.
4. Obrazovku čistěte hadříkem navlhčeným čistou vodou. K čištění nepoužívejte žádné čisticí prostředky a chemikálie. Většinou stačí k vyčištění suchý hadřík!
5. Rozsah dovolených teplot pro skladování přehrávače je  $-30^{\circ}$  až  $80^{\circ}$  C.  
Rozsah pracovních teplot je  $-10^{\circ}$  až  $65^{\circ}$  C.
6. Nezkoušejte zařízení sami opravit. V případě poruchy vždy vyhledejte autorizované servisní středisko.

### **VAROVÁNÍ!**

Z důvodu bezpečnosti silničního provozu nesledujte za jízdy video, ani neprovádějte nastavení monitoru. V některých zemích je sledování videa za jízdy zcela zakázáno.

### **Upozornění:**

Během provozu se na obrazovce může objevit několik jasných bodů, nejedná se o vadu, ale technologii, zobrazení zdrojové matice.

## Ovládací prvky monitoru

### ■ 7 "monitor AHD

1. Senzor dálkového ovladače
2. Zapnout / Vypnout napájení (svítí červeně, pokud je monitor ve vypnutém stavu)
3. Nabídka nastavení displeje MENU
4. Tlačítko CH1 zobrazení kamery AHD1, pro snížení hodnoty
5. Tlačítko CH2 zobrazení kamery AHD2, pro zvýšení hodnoty
6. Tlačítko CH3 zobrazení kamery AHD3, posun v MENU nahoru
7. Tlačítko CH4 zobrazení kamery AHD4, posun v MENU dolů
8. Tlačítko pro zobrazení více kamer najednou



## Instalace monitoru

1. Odšroubujte šrouby a vyjměte monitor. Najděte správné místo pro instalaci držáku typu „U“, připravte 3 šrouby. (Viz obrázky níže)

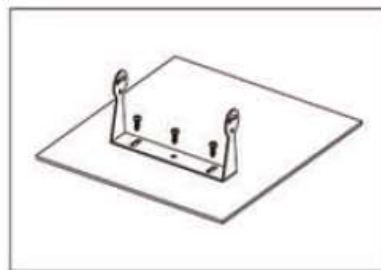
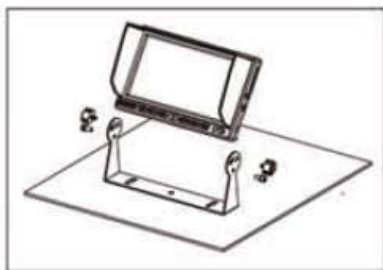

2. Zafixujte držák pomocí šroubů. Vložte monitor do držáku, upravte úhel a zajistěte jej (viz obrázky níže).

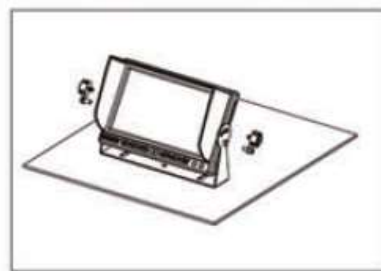
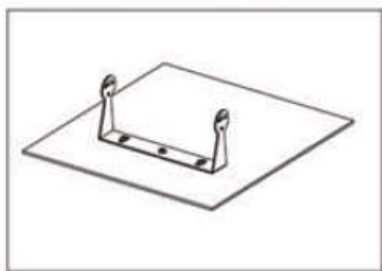

3. Dokončení instalace. Nastavitelný úhel je 30 ° dopředu a 30 ° dozadu. Uživatel si může nastavit vhodný úhel sám (viz níže obrázky)

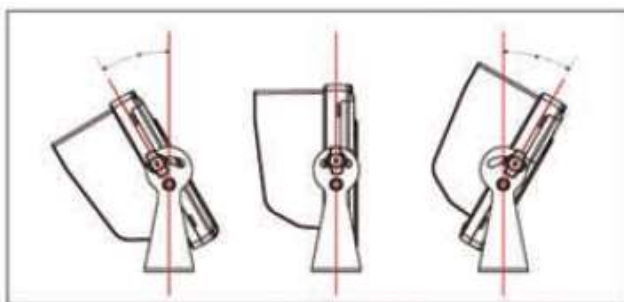
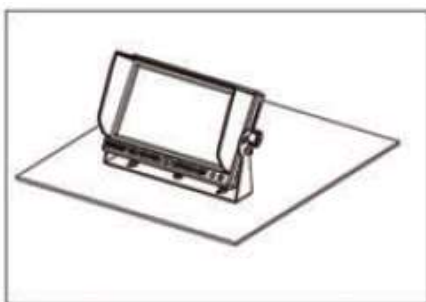

## Dálkové ovládání

1. POWER: zapnutí / vypnutí
2. Tlačítko NAHORU: pro zvýšení hodnoty
3. Tlačítko DOPRAVA: stiskněte jej pro posun nastavení v menu doprava.
4. Tlačítko DOLEVA: stiskněte jej pro posun nastavení v menu doleva.
5. MENU: vstup do nastavení monitoru
6. Tlačítko DOLŮ: stiskněte jej pro posun nastavení v menu dolů.

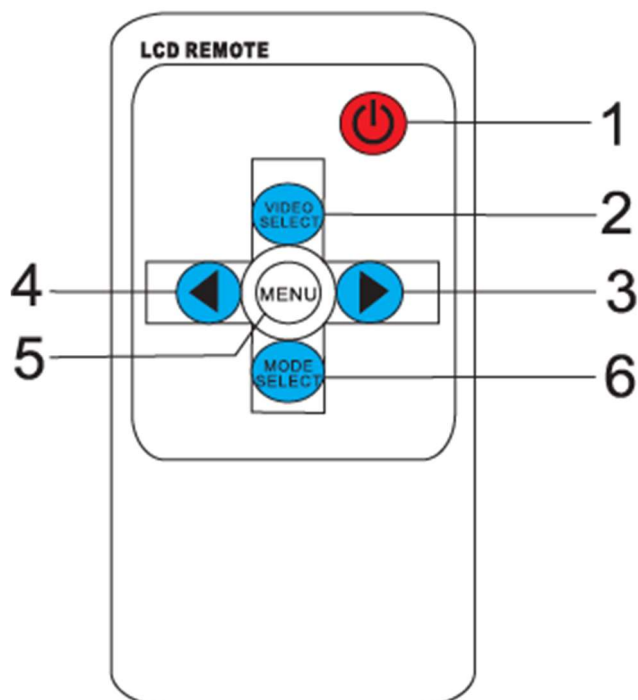

## Výměna baterie dálkového ovladače

(1) S odkazem na výše uvedený obrázek vytáhněte přihrádku na baterie. Vložte baterii a poté zatlačte na prostor pro baterie zpět

(2) Při používání dálkového ovladače by měl být namířen přímo na senzor dálkového ovládání, mezi senzor a dálkový ovladač nesmí být umístěny žádné překážky.

(3) Životnost baterie je přibližně jeden rok. Pokud dálkový ovladač nebude správně fungovat, vyměňte baterii.

(4) V případě nepoužitého dálkového ovladače vyjměte baterii

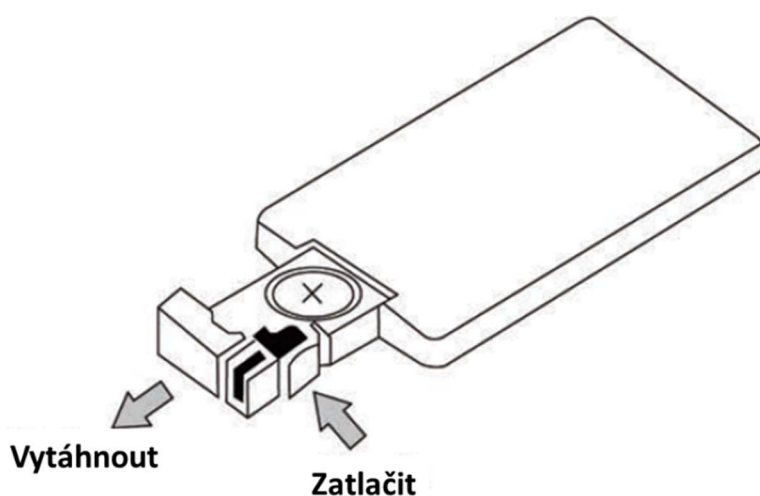

## Zapojení vodičů v kabeláži

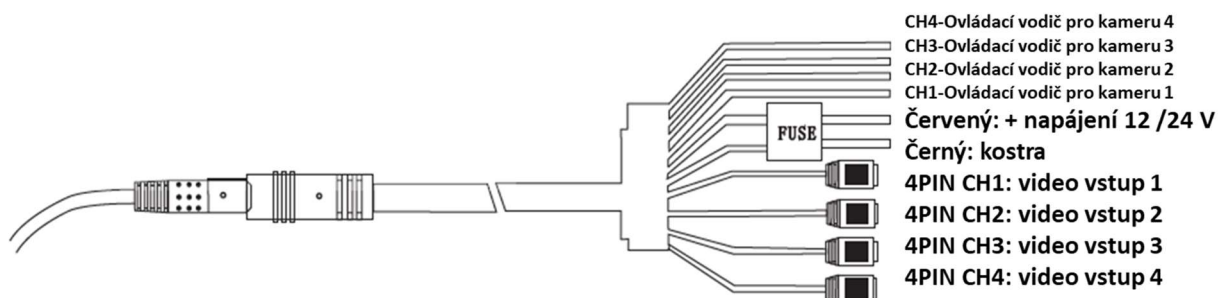

## Zapojení konektoru kamery

1. Video (AHD.CVBS)
2. Zvuk (nebo prázdný)
3. Zem
4. Napájení + 12 V

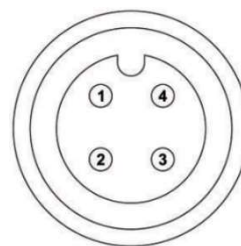

## Technická specifikace

- Velikost displeje: 7 "
- Systém: NTSC / PAL
- Napájení: DC 9–36 V
- Spotřeba: 9,5 W
- Rozlišení: 800 \* R.G.B \* 480/1024 \* R.G.B \* 600
- Video vstup: 4 signálové vstupy, CVBS, smíšené připojení AHD
- Podpora rozlišení video signálu: 480P/720P/960P/1080P
- Plná funkce dálkového ovladače, nabídka OSD
- Dělený režim obrazu: 12 dělených režimů
- Nastavitelný kontrast, barvy a jas

\* Kvůli upgradům produktu nebo technickým aktualizacím může být někdy v případě potřeby změněn návod k použití. Výrobce si vyhrazuje právo upravit a aktualizovat specifikace produktu bez předchozího upozornění

Dovozce: Stualarm import, s.r.o. Na Křivce 30, Praha 10

