

svwd50setAHDbat

SET bezdrátový digitální kamerový systém s monitorem 5" AHD



Přečtěte si pozorně všechny pokyny k instalaci před instalací produktu.

Nesprávná instalace bude znamenat neplatnost záruky od dodavatele.

Záložní kamerový systém je určen k instalaci jako doplňte podporu svého standardního zpětného zrcátka, které již instalován ve vašem vozidle. Záložní kamerový systém by neměl být používán jako náhrada za standardní zpětné zrcátko nebo za jakékoli jiné zrcátko, který je již instalován ve vašem vozidle. Dbejte, aby umístění, monitoru nebránilo ve výhledu řidiče.

Před montáží monitoru, dobře vyčistěte povrch čelního skla. Přitlačte a zamkněte přísavku držáku. Monitor umístěte tak, aby nebránil řidiči ve výhledu, ale aby měl zároveň dobrý pozorovací úhel. Zapojte napájecí kabel do CL zapalovače 12–24 V.

01. KOMPONENTY

1. Kamera



1. Monitor



1. Držák monitoru



4. Cigaretový adapter Napájení monitoru



5. Návod



6. Instalační materiál



02. INSTALACE

Vybalte zařízení a ujistěte se, že jsou zahrnuty všechny součásti.

Nabijte fotoaparát

1. Připojte dodaný kabel typu C k nabíjecímu portu kamery.
2. Zapojte kabel USB do libovolného standardního nabíjecího adaptéru USB s výstupním jmenovitým proudem vyšším než 1000 mA.
3. Kontrolka plně nabité kamery vždy svítí.



Při běžném používání se kamera nabíjí slunečním zářením. Při používání kamery se na monitoru zobrazuje indikátor stavu baterie. Pokud své vozidlo skladujete v garáži (nebo nevystavujete kameru pravidelně slunečnímu záření) déle než dva měsíce, možná jej budete muset dobít pomocí kabelu.

Zkontrolujte bezdrátovou funkci

1. Zatřeste kamerou ve vzduchu.
2. Stiskněte rychle vypínač na monitoru (nebo stiskněte vypínač na adaptéru zapalovače), zkontrolujte obraz po zapnutí monitoru

03. MAGNETICKÁ INSTALACE

Magnetická instalace

Připevněte magnetickou kameru na vhodné místo (jako jsou střechy, zadní výklopné dveře, nárazníky, boky karoserie atd.) vhodné i pro přívěs / nákladní automobil.

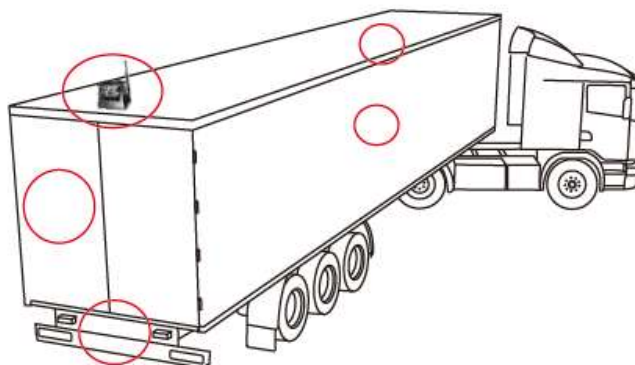

Uchopte solární panel otočením kamery a nastavte úhel kamery

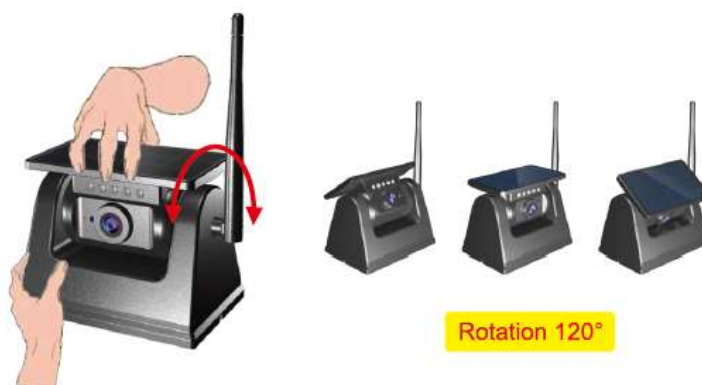

Montáž na podstavec



Některé karoserie vozidla vyrobené ze speciálních materiálů (jako je hliník, dřevo, plast) vyžadují použití speciálního držáku.

Pomocí samořezných šroubů připevněte nosnou desku držáku k vozidlu, poté zasuňte kameru do vybrání držáku shora dolů a poté utáhněte šrouby proti krádeži na levé a pravé straně.

04. UPEVNĚNÍ MONITORU

- 1) Vyberte správné místo na čelním skle a namontujte přísavku na čelní sklo. S páčkou sání v uvolněné poloze přitlačte přísavku k čelnímu sklu.



Zatlačte přísavku směrem k přísavce, aby se držák zaaretoval. Chcete-li nastavit úhel monitoru, povolte objímku na kulovém kloubu a znovu utáhněte v požadované poloze.

- 2) Držák monitoru lze přilepit na středovou konzolu vozu, ovládání se řídte výše uvedeným návodem.



Výchozím napájením monitoru je zapalování automobilu pomocí dodaného kabelu zapalovače cigaret.

Napájecí adaptér do zapalovače cigaret Zasuňte zástrčku kabelu Type-C do zásuvky monitoru a adaptér kabelu zasuněte do zásuvky zapalovače cigaret v autě.



03. Obsluha

Chcete-li zařízení vyzkoušet, vložte prosím napájecí port USB do zapalování automobilu, stiskněte tlačítko napájení (nebo stiskněte tlačítko napájení monitoru) na zapalovači cigaret, celé zařízení bude fungovat automaticky.

2. Pokud chcete při řízení auta vidět obraz, stačí stisknout tlačítko napájení.

Pokud chcete, aby kamera byla zobrazena i po nastavené době zobrazení obrazu (například nemůžete dokončit couvání s vozidlem během prvního nastavení), musíte znovu stisknout tlačítko napájení.

3. Pokud vypnete zapalování vozu, je odpojeno napájení monitoru a monitor se automaticky vypne a kamera přestane fungovat.

04. Funkce tlačítek

Funkce tlačítek monitoru

1) Prostřední tlačítko--(MENU / OK)

Krátké stisknutí pro vstup do nastavení nabídky monitoru. (nebo pro návrat na předchozí úroveň nabídky) Dlouhým stisknutím (stisknutím a podržením po dobu 3 sekund) vstoupíte do podnabídky.

2) Tlačítko Nahoru ---(ADD)

Krátké stisknutí pro změnu/přidání hodnoty parametru v rozhraní pro nastavení nabídky.

3) Tlačítko dolů ---(DEC)

Krátké stisknutí pro změnu/snížení hodnoty parametru v rozhraní pro nastavení nabídky.

4) Tlačítko napájení ----- []:

Stiskněte pro ZAP / VYP.

Pokud je kamera v režimu spánku, ikona Displej v hlavní nabídce, ikona Orientace v podnabídce a ikona Vodicí čára pro parkování nebudou k dispozici, proto si prosím kameru aktivujte předem.

Pokud se na monitoru zobrazuje obrázek ze zadní kamery, krátkým stisknutím [MENU/OK] vstupte do hlavní nabídky, vyberte ikonu Orientace a dlouhým stisknutím [MENU/OK] nastavte obrázek směrem nahoru nebo dolů. Po nastavení se opět krátkým stisknutím vrátíte do horní nabídky. Při tomto výběru je nejlepší mít zobrazený obraz videa. (Krátké stisknutí znamená stisknutí a podržení 1 sekundu a dlouhé stisknutí znamená 3 sekundy).



Ovládání menu

Pokud je na monitoru zobrazen obraz z kamery, krátkým stisknutím [MENU/OK] vstoupíte do rozhraní hlavní nabídky a jsou k dispozici 3 možnosti (Displej, Připojení, Nastavení).

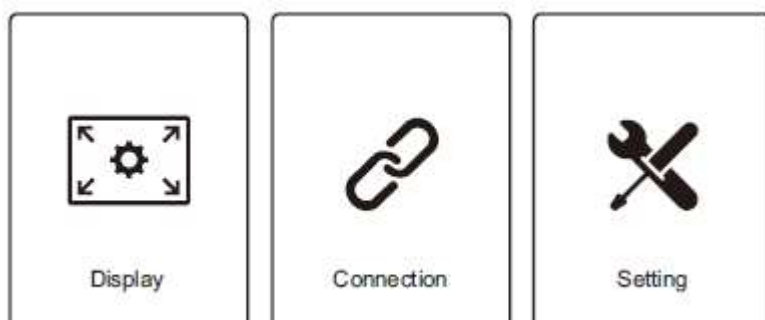

Význam	Displej	Připojení	Nastavení
Operace	Nastavení jasu, kontrastu, barvy. Podrobnosti operace jako informace o parametru obrázku.	Výchozí tovární nastavení, není třeba znovu pracovat. Výměna monitoru nebo bezdrátové kamery však vyžaduje opětovné spárování.	Chcete-li upravit orientaci, směrnici pro parkování, časový limit displeje, jednotku vzdálenosti, zvuk bzučáku, jazyk, resetovat. Podrobnosti naleznete v dalším návodu k obsluze Nastavení.

1. Displej (parametr obrázku)

Pokud se na obrazovce zobrazí obraz zadní kamery, krátce stiskněte [MENU/OK] pro vstup do hlavní nabídky. Vyberte ikonu Zobrazení, dlouze stiskněte [MENU/OK] pro vstup do nastavení parametrů obrazu. Dalším dlouhým stisknutím [MENU/OK] můžete libovolně přepínat jas/kontrast/barvu/odstín, rozhraní pro nastavení 4 snímků je znázorněno níže:



Jas



Kontrast



Barevná sytost



Odstín

1) Nastavení jasu

Vyberte ikonu Jas, krátkým stisknutím tlačítka [Přidat] nebo [DEC] upravte jas (dlouhé stisknutí, plynulé zvyšování/snižování), jak je znázorněno níže:



2) Nastavení kontrastu

Vyberte ikonu Kontrast, krátkým stisknutím tlačítka [Přidat] nebo [DEC] upravte kontrast (dlouhé stisknutí, plynulé zvyšování/snižování), jak je znázorněno níže:



3) Nastavení barevné sytosti

Vyberte ikonu Barva, krátkým stisknutím tlačítka [Přidat] nebo [DEC] upravte barvu (dlouhé stisknutí, plynulé zvyšování/snižování), jak je znázorněno níže:



4) Nastavení odstínu

Vyberte ikonu Hue, krátkým stisknutím tlačítka [Add] nebo [DEC] upravte Hue (dlouhé stisknutí, plynulé zvyšování/snižování), jak je znázorněno níže:



2. Připojení (opětovné spárování)

Výchozí nastavení z výroby, není třeba znovu párovat. Výměna monitoru nebo bezdrátové kamery však vyžaduje opětovné spárování.

Výběrem a dlouhým stisknutím ikony připojení vstoupíte do rozhraní párování a poté dlouhým stisknutím [MENU/OK] provedte párování. Za normálních okolností bude párování trvat asi 5 sekund

a bezdrátový signál se automaticky připojí, monitor podle toho zobrazí zadní obraz. opět krátkým stisknutím opustíte nastavení.

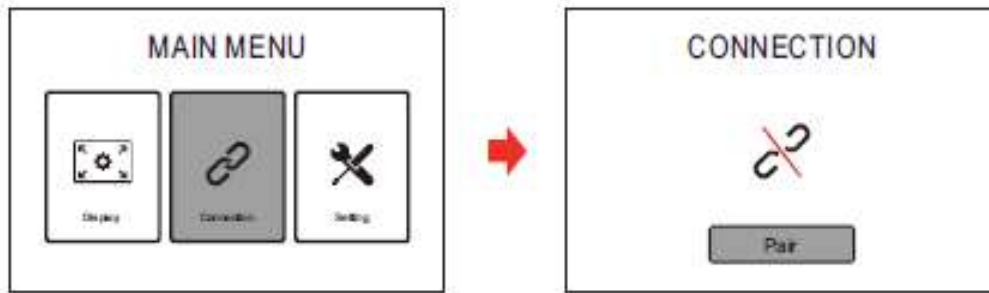

3. Nastavení

Pokud se na obrazovce zobrazí pohled zezadu, krátkým stisknutím [MENU/OK] vstoupíte do rozhraní hlavní nabídky.

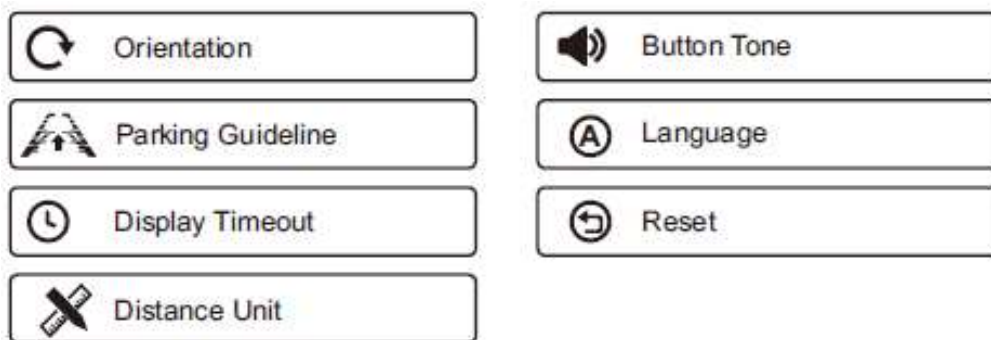

Vyberte příslušnou ikonu pro odpovídající nastavení parametru, dlouze stiskněte [MENU/OK] pro vstup do rozhraní nastavení.

1) Orientace

Vyberte ikonu Orientace, dlouze stiskněte [MENU/OK] pro výběr zrcadlení obrazu (Výchozí, Zrcadlit, Převrátit, Zrcadlit a převrátit, jak je znázorněno níže).



Krátkým stisknutím tlačítka [Add] nebo [DEC] upravte orientaci.

Krátkým stisknutím [MENU/OK] potvrďte a vraťte se do horní nabídky.

2) Pokyny pro parkovací vodící čáry

Vyberte ikonu vodící čáry, dlouze stiskněte [MENU/OK], přejděte do rozhraní pro nastavení polohy vodící čáry pro parkování (jak je znázorněno níže), na výběr je 6 úrovní nastavení.

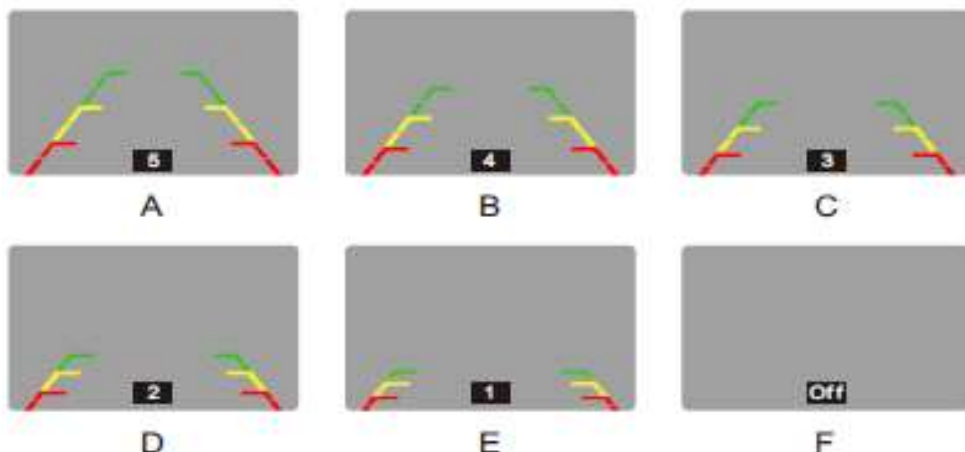

3) Jednotka vzdálenosti

Vyberte ikonu Distance Unit, dlouze stiskněte [MENU/OK] pro nastavení rozhraní (metr, stopy), jak je znázorněno níže:



4) Zvuk tlačítka

Vyberte ikonu Zvuk tlačítka, dlouze stiskněte [MENU/OK] pro nastavení rozhraní (jak je uvedeno níže).

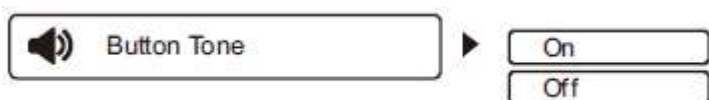

5) Jazyk

Vyberte ikonu Jazyk, dlouze stiskněte [MENU/OK] pro nastavení jazyka, na výběr jsou 3 jazyky (němčina, angličtina, francouzština), jak je uvedeno níže:



Vyberte určitý jazyk, krátce stiskněte [MENU/OK].

6) Resetovat (jedním kliknutím na výchozí nastavení)

Vyberte ikonu Reset, dlouze stiskněte [MENU/OK] pro nastavení rozhraní (jak je uvedeno níže). Vyberte Ne / Ano, krátce stiskněte [MENU/OK].

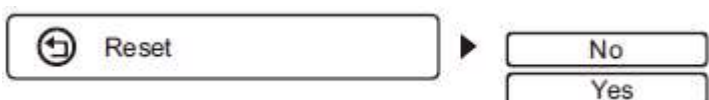

7) Časový limit displeje

Vyberte ikonu Display Timeout, stiskněte [SEL] pro nastavení časového limitu (Manual, 45S, 60S, 90S, 120S, 180S, 240S), jak je znázorněno níže:

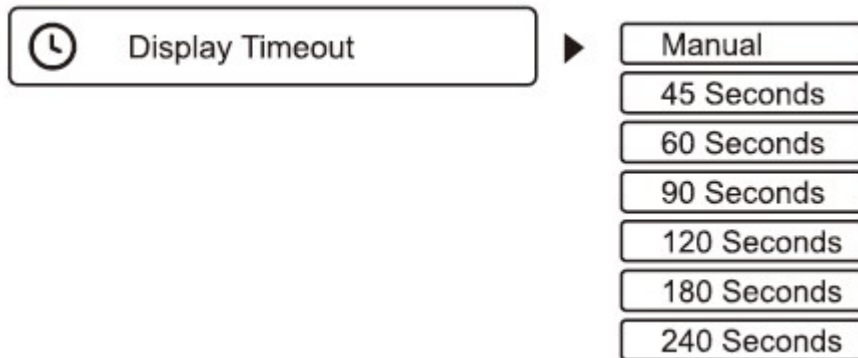

Vyberte délku relativního času, krátce stiskněte [MENU/OK].

IKONA A VÝZNAM ROZHRAŇÍ

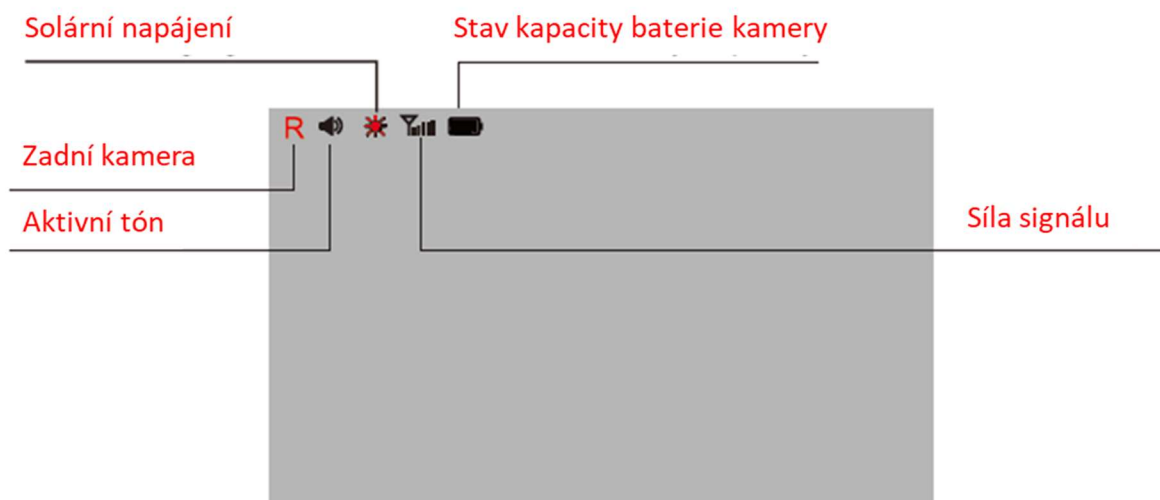

Výzva vybité baterie:

Když bude kapacita vestavěné baterie v důsledku vybití dostatečně nižší, musíte baterii nabít pomocí USB kabelu. V opačném případě nebude kamera fungovat a monitor ji nebude moci připojit.



Specifikace výrobku

KAMERA

Provozní proud (při vysílání): <300 mA

Pixely: 1280x720 Úhel pohledu: 140°

Obrazový snímač: CMOS

Kvalita obrazu: Max 30 fps IR světla: 5

Kapacita baterie: 10000mAh

Sestava kamery: IP 67

VYSÍLAČ

Frekvence: 2400 ~ 2485,5 MHz

Bezdrátový přenos: 200M na otevřeném prostranství

Pracovní teplota: 14°~ 140°F (-10°- 60°C)

MONITOR

Velikost obrazovky LCD: 5 palce

Pojistka napájecího kabelu: 3A

Provozní proud: <150mA



ZÁRUČNÍ LIST

CERTIFICATE of Warranty

Výrobek - značka: **CARCLEVER**

svwd50setAHDbat

Výrobní číslo/serial no.:

Datum prodeje:

razítko a podpis
prodeje

stualarm[®]
car audio&GSM

Dovozce: Stualarm import, s.r.o. Na Křivce 30, Praha 10



svwd50setAHDbat

SET bezdrátový digitální kamerový systém s monitorem 5" AHD



Přečtěte si pozorně všechny pokyny k instalaci před instalací produktu.

Nesprávná instalace bude znamenat neplatnost záruky od dodavatele.

Záložní kamerový systém je určen k instalaci jako doplňte podporu svého standardního zpětného zrcátka, které již instalován ve vašem vozidle. Záložní kamerový systém by neměl být používán jako náhrada za standardní zpětné zrcátko nebo za jakékoli jiné zrcátko, který je již instalován ve vašem vozidle. Dbejte, aby umístění, monitoru nebránilo ve výhledu řidiče.

Před montáží monitoru, dobře vyčistěte povrch čelního skla. Přitlačte a zamkněte přísavku držáku. Monitor umístěte tak, aby nebránil řidiči ve výhledu, ale aby měl zároveň dobrý pozorovací úhel. Zapojte napájecí kabel do CL zapalovače 12–24 V.

01. KOMPONENTY

1.Kamera



1.Monitor



1.Držák monitoru



4.Cigaretový adapter Napájení monitoru



5. Návod



6.Instalační materiál



02. INSTALACE

Vybalte zařízení a ujistěte se, že jsou zahrnuty všechny součásti.

Nabijte fotoaparát

1. Připojte dodaný kabel typu C k nabíjecímu portu kamery.
2. Zapojte kabel USB do libovolného standardního nabíjecího adaptéru USB s výstupním jmenovitým proudem vyšším než 1000 mA.
3. Kontrolka plně nabité kamery vždy svítí.



Při běžném používání se kamera nabíjí slunečním zářením. Při používání kamery se na monitoru zobrazuje indikátor stavu baterie. Pokud své vozidlo skladujete v garáži (nebo nevystavujete kameru pravidelně slunečnímu záření) déle než dva měsíce, možná jej budete muset dobít pomocí kabelu.

Zkontrolujte bezdrátovou funkci

1. Zatřeste kamerou ve vzduchu.
2. Stiskněte rychle vypínač na monitoru (nebo stiskněte vypínač na adaptéru zapalovače), zkontrolujte obraz po zapnutí monitoru

03. MAGNETICKÁ INSTALACE

Magnetická instalace

Připevněte magnetickou kameru na vhodné místo (jako jsou střechy, zadní výklopné dveře, nárazníky, boky karoserie atd.) vhodné i pro přívěs / nákladní automobil.

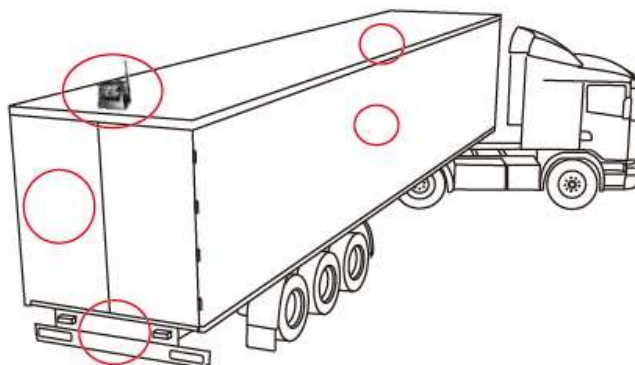

Uchopte solární panel otočením kamery a nastavte úhel kamery

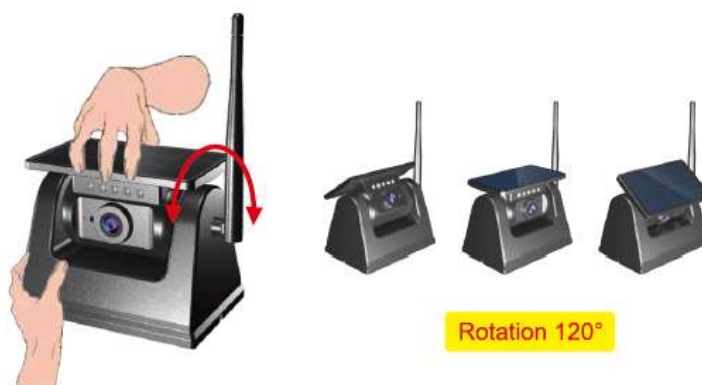

Montáž na podstavec



Některé karoserie vozidla vyrobené ze speciálních materiálů (jako je hliník, dřevo, plast) vyžadují použití speciálního držáku.

Pomocí samořezných šroubů připevněte nosnou desku držáku k vozidlu, poté zasuňte kameru do vybrání držáku shora dolů a poté utáhněte šrouby proti krádeži na levé a pravé straně.

04. UPEVNĚNÍ MONITORU

- 1) Vyberte správné místo na čelním skle a namontujte přísavku na čelní sklo. S páčkou sání v uvolněné poloze přitlačte přísavku k čelnímu sklu.



Zatlačte přísavku směrem k přísavce, aby se držák zaaretoval. Chcete-li nastavit úhel monitoru, povolte objímku na kulovém kloubu a znovu utáhněte v požadované poloze.

- 2) Držák monitoru lze přilepit na středovou konzolu vozu, ovládání se řiďte výše uvedeným návodem.



- 1 Vložit
- 2 Zatlačte nahoru

Výchozím napájením monitoru je zapalování automobilu pomocí dodaného kabelu zapalovače cigaret.

Napájecí adaptér do zapalovače cigaret Zasuňte zástrčku kabelu Type-C do zásuvky monitoru a adaptér kabelu zasuněte do zásuvky zapalovače cigaret v autě.



03. Obsluha

Chcete-li zařízení vyzkoušet, vložte prosím napájecí port USB do zapalování automobilu, stiskněte tlačítko napájení (nebo stiskněte tlačítko napájení monitoru) na zapalovači cigaret, celé zařízení bude fungovat automaticky.

2. Pokud chcete při řízení auta vidět obraz, stačí stisknout tlačítko napájení.

Pokud chcete, aby kamera byla zobrazena i po nastavené době zobrazení obrazu (například nemůžete dokončit couvání s vozidlem během prvního nastavení), musíte znovu stisknout tlačítko napájení.

3. Pokud vypnete zapalování vozu, je odpojeno napájení monitoru a monitor se automaticky vypne a kamera přestane fungovat.

04. Funkce tlačítek

Funkce tlačítek monitoru

1) Prostřední tlačítko--(MENU / OK)

Krátké stisknutí pro vstup do nastavení nabídky monitoru. (nebo pro návrat na předchozí úroveň nabídky) Dlouhým stisknutím (stisknutím a podržením po dobu 3 sekund) vstoupíte do podnabídky.

2) Tlačítko Nahoru ---(ADD)

Krátké stisknutí pro změnu/přidání hodnoty parametru v rozhraní pro nastavení nabídky.

3) Tlačítko dolů ---(DEC)

Krátké stisknutí pro změnu/snížení hodnoty parametru v rozhraní pro nastavení nabídky.

4) Tlačítko napájení ----- [⏻]:

Stiskněte pro ZAP / VYP.

Pokud je kamera v režimu spánku, ikona Displej v hlavní nabídce, ikona Orientace v podnabídce a ikona Vodicí čára pro parkování nebudou k dispozici, proto si prosím kameru aktivujte předem.

Pokud se na monitoru zobrazuje obrázek ze zadní kamery, krátkým stisknutím [MENU/OK] vstupte do hlavní nabídky, vyberte ikonu Orientace a dlouhým stisknutím [MENU/OK] nastavte obrázek směrem nahoru nebo dolů. Po nastavení se opět krátkým stisknutím vrátíte do horní nabídky. Při tomto výběru je nejlepší mít zobrazený obraz videa. (Krátké stisknutí znamená stisknutí a podržení 1 sekundu a dlouhé stisknutí znamená 3 sekundy).



Ovládání menu

Pokud je na monitoru zobrazen obraz z kamery, krátkým stisknutím [MENU/OK] vstoupíte do rozhraní hlavní nabídky a jsou k dispozici 3 možnosti (Displej, Připojení, Nastavení).

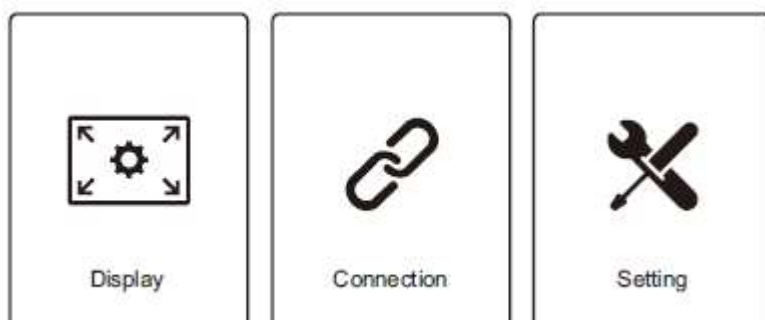

Význam	Displej	Připojení	Nastavení
Operace	Nastavení jasu, kontrastu, barvy. Podrobnosti operace jako informace o parametru obrázku.	Výchozí tovární nastavení, není třeba znovu pracovat. Výměna monitoru nebo bezdrátové kamery však vyžaduje opětovné spárování.	Chcete-li upravit orientaci, směrnici pro parkování, časový limit displeje, jednotku vzdálenosti, zvuk bzučáku, jazyk, resetovat. Podrobnosti naleznete v dalším návodu k obsluze Nastavení.

1. Displej (parametr obrázku)

Pokud se na obrazovce zobrazí obraz zadní kamery, krátce stiskněte [MENU/OK] pro vstup do hlavní nabídky. Vyberte ikonu Zobrazení, dlouze stiskněte [MENU/OK] pro vstup do nastavení parametrů obrazu. Dalším dlouhým stisknutím [MENU/OK] můžete libovolně přepínat jas/kontrast/barvu/odstín, rozhraní pro nastavení 4 snímků je znázorněno níže:



Jas



Kontrast



Barevná sytost



Odstín

1) Nastavení jasu

Vyberte ikonu Jas, krátkým stisknutím tlačítka [Přidat] nebo [DEC] upravte jas (dlouhé stisknutí, plynulé zvyšování/snižování), jak je znázorněno níže:



2) Nastavení kontrastu

Vyberte ikonu Kontrast, krátkým stisknutím tlačítka [Přidat] nebo [DEC] upravte kontrast (dlouhé stisknutí, plynulé zvyšování/snižování), jak je znázorněno níže:



3) Nastavení barevné sytosti

Vyberte ikonu Barva, krátkým stisknutím tlačítka [Přidat] nebo [DEC] upravte barvu (dlouhé stisknutí, plynulé zvyšování/snižování), jak je znázorněno níže:



4) Nastavení odstínu

Vyberte ikonu Hue, krátkým stisknutím tlačítka [Add] nebo [DEC] upravte Hue (dlouhé stisknutí, plynulé zvyšování/snižování), jak je znázorněno níže:



2. Připojení (opětovné spárování)

Výchozí nastavení z výroby, není třeba znovu párovat. Výměna monitoru nebo bezdrátové kamery však vyžaduje opětovné spárování.

Výběrem a dlouhým stisknutím ikony připojení vstoupíte do rozhraní párování a poté dlouhým stisknutím [MENU/OK] provedte párování. Za normálních okolností bude párování trvat asi 5 sekund

a bezdrátový signál se automaticky připojí, monitor podle toho zobrazí zadní obraz. opět krátkým stisknutím opustíte nastavení.

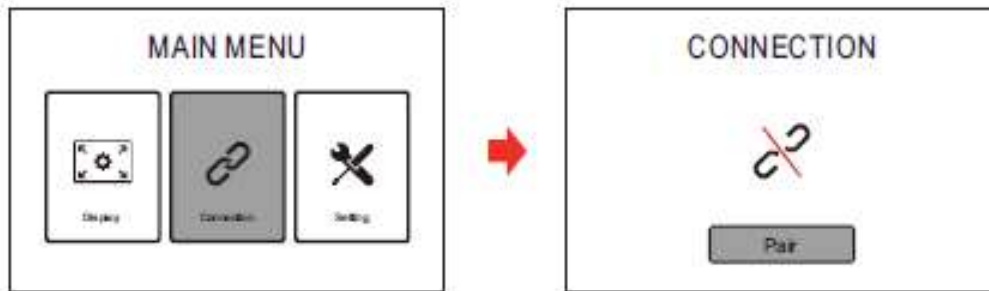

3. Nastavení

Pokud se na obrazovce zobrazí pohled zezadu, krátkým stisknutím [MENU/OK] vstoupíte do rozhraní hlavní nabídky.

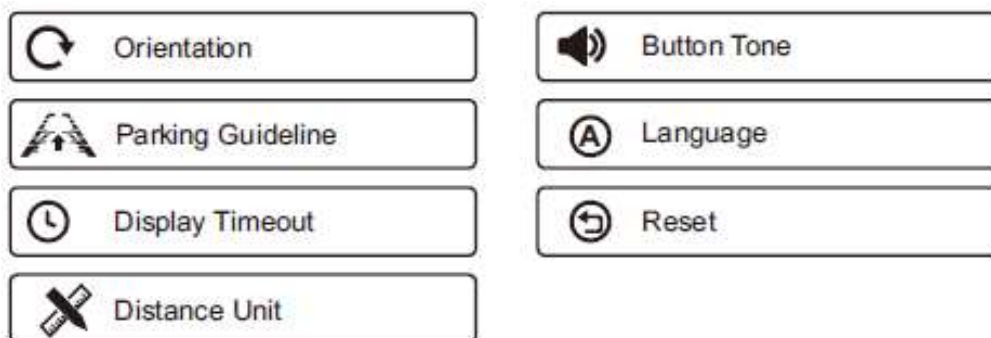

Vyberte příslušnou ikonu pro odpovídající nastavení parametru, dlouze stiskněte [MENU/OK] pro vstup do rozhraní nastavení.

1) Orientace

Vyberte ikonu Orientace, dlouze stiskněte [MENU/OK] pro výběr zrcadlení obrazu (Výchozí, Zrcadlit, Převrátit, Zrcadlit a převrátit, jak je znázorněno níže).



Krátkým stisknutím tlačítka [Add] nebo [DEC] upravte orientaci.

Krátkým stisknutím [MENU/OK] potvrďte a vraťte se do horní nabídky.

2) Pokyny pro parkovací vodící čáry

Vyberte ikonu vodící čáry, dlouze stiskněte [MENU/OK], přejděte do rozhraní pro nastavení polohy vodící čáry pro parkování (jak je znázorněno níže), na výběr je 6 úrovní nastavení.

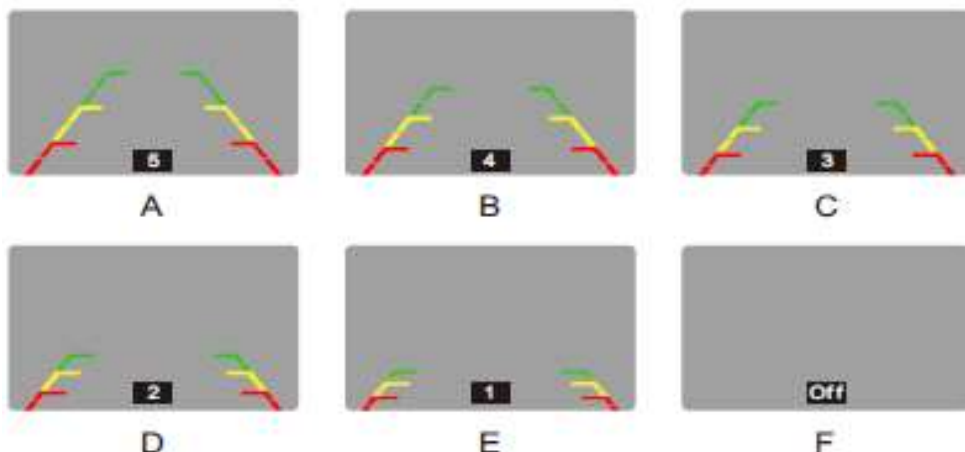

3) Jednotka vzdálenosti

Vyberte ikonu Distance Unit, dlouze stiskněte [MENU/OK] pro nastavení rozhraní (metr, stopy), jak je znázorněno níže:



4) Zvuk tlačítka

Vyberte ikonu Zvuk tlačítka, dlouze stiskněte [MENU/OK] pro nastavení rozhraní (jak je uvedeno níže).



5) Jazyk

Vyberte ikonu Jazyk, dlouze stiskněte [MENU/OK] pro nastavení jazyka, na výběr jsou 3 jazyky (němčina, angličtina, francouzština), jak je uvedeno níže:



Vyberte určitý jazyk, krátce stiskněte [MENU/OK].

6) Resetovat (jedním kliknutím na výchozí nastavení)

Vyberte ikonu Reset, dlouze stiskněte [MENU/OK] pro nastavení rozhraní (jak je uvedeno níže). Vyberte Ne / Ano, krátce stiskněte [MENU/OK].



7) Časový limit displeje

Vyberte ikonu Display Timeout, stiskněte [SEL] pro nastavení časového limitu (Manual, 45S, 60S, 90S, 120S, 180S, 240S), jak je znázorněno níže:

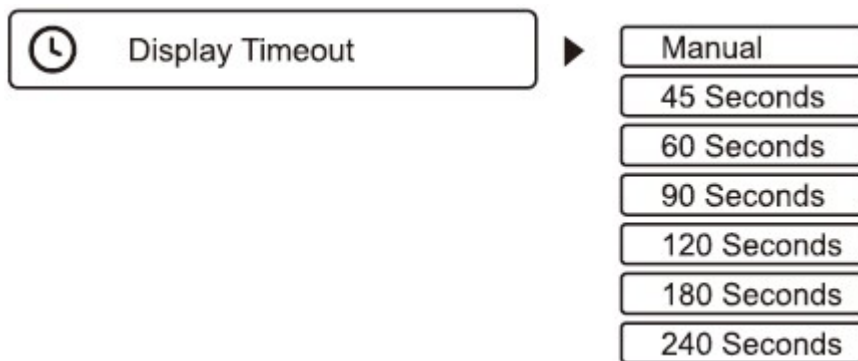

Vyberte délku relativního času, krátce stiskněte [MENU/OK].

IKONA A VÝZNAM ROZHRAŇÍ

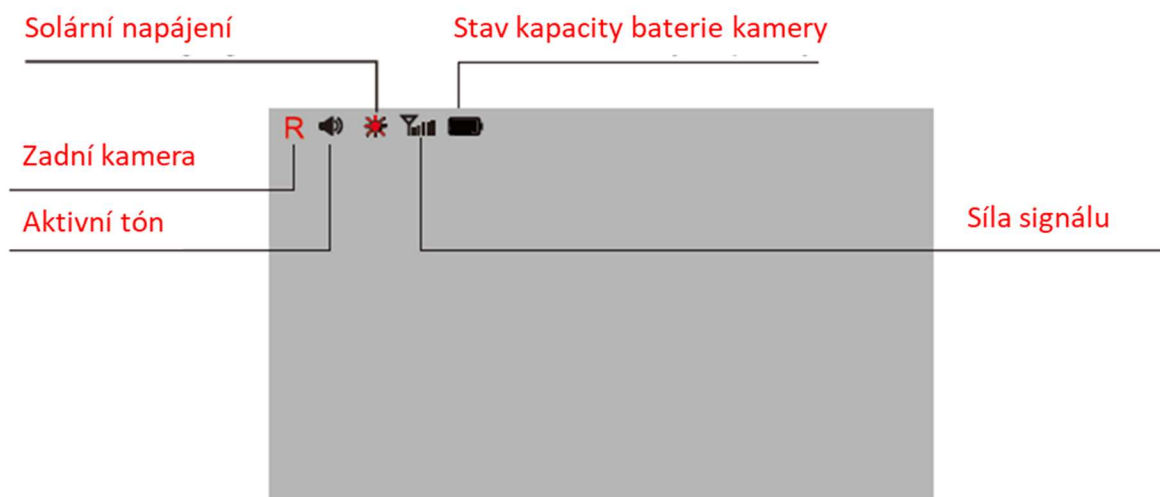

Výzva vybité baterie:

Když bude kapacita vestavěné baterie v důsledku vybití dostatečně nižší, musíte baterii nabít pomocí USB kabelu. V opačném případě nebude kamera fungovat a monitor ji nebude moci připojit.



Specifikace výrobku

KAMERA

Provozní proud (při vysílání): <300 mA

Pixely: 1280x720 Úhel pohledu: 140°

Obrazový snímač: CMOS

Kvalita obrazu: Max 30 fps IR světla: 5

Kapacita baterie: 10000mAh

Sestava kamery: IP 67

VYSÍLAČ

Frekvence: 2400 ~ 2485,5 MHz

Bezdrátový přenos: 200M na otevřeném prostranství

Pracovní teplota: 14°~ 140°F (-10°- 60°C)

MONITOR

Velikost obrazovky LCD: 5 palce

Pojistka napájecího kabelu: 3A

Provozní proud: <150mA



ZÁRUČNÍ LIST

CERTIFICATE of Warranty

Výrobek - značka: **CARCLEVER**

svwd50setAHDbat

Výrobní číslo/serial no.:

Datum prodeje:

razítko a podpis
prodeje

stualarm[®]
car audio&GSM

Dovozce: Stualarm import, s.r.o. Na Křivce 30, Praha 10



svwd50setAHDbat

SET bezdrátový digitální kamerový systém s monitorem 5" AHD



Přečtěte si pozorně všechny pokyny k instalaci před instalací produktu.

Nesprávná instalace bude znamenat neplatnost záruky od dodavatele.

Záložní kamerový systém je určen k instalaci jako doplňte podporu svého standardního zpětného zrcátka, které již instalován ve vašem vozidle. Záložní kamerový systém by neměl být používán jako náhrada za standardní zpětné zrcátko nebo za jakékoli jiné zrcátko, který je již instalován ve vašem vozidle. Dbejte, aby umístění, monitoru nebránilo ve výhledu řidiče.

Před montáží monitoru, dobře vyčistěte povrch čelního skla. Přitlačte a zamkněte přísavku držáku. Monitor umístěte tak, aby nebránil řidiči ve výhledu, ale aby měl zároveň dobrý pozorovací úhel. Zapojte napájecí kabel do CL zapalovače 12–24 V.

01. KOMPONENTY

1.Kamera



1.Monitor



1.Držák monitoru



4.Cigaretový adapter Napájení monitoru



5. Návod



6.Instalační materiál



02. INSTALACE

Vybalte zařízení a ujistěte se, že jsou zahrnuty všechny součásti.

Nabijte fotoaparát

1. Připojte dodaný kabel typu C k nabíjecímu portu kamery.
2. Zapojte kabel USB do libovolného standardního nabíjecího adaptéru USB s výstupním jmenovitým proudem vyšším než 1000 mA.
3. Kontrolka plně nabité kamery vždy svítí.



Při běžném používání se kamera nabíjí slunečním zářením. Při používání kamery se na monitoru zobrazuje indikátor stavu baterie. Pokud své vozidlo skladujete v garáži (nebo nevystavujete kameru pravidelně slunečnímu záření) déle než dva měsíce, možná jej budete muset dobít pomocí kabelu.

Zkontrolujte bezdrátovou funkci

1. Zatřeste kamerou ve vzduchu.
2. Stiskněte rychle vypínač na monitoru (nebo stiskněte vypínač na adaptéru zapalovače), zkontrolujte obraz po zapnutí monitoru

03. MAGNETICKÁ INSTALACE

Magnetická instalace

Připevněte magnetickou kameru na vhodné místo (jako jsou střechy, zadní výklopné dveře, nárazníky, boky karoserie atd.) vhodné i pro přívěs / nákladní automobil.

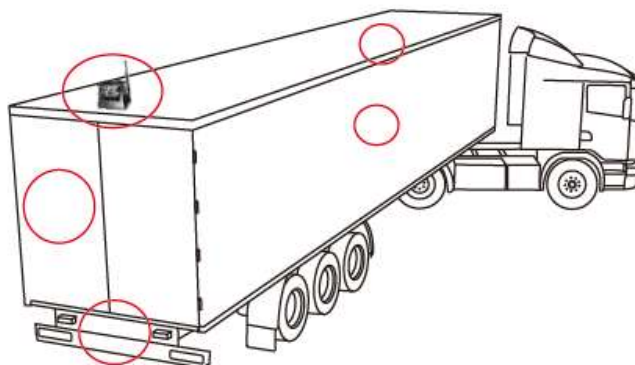

Uchopte solární panel otočením kamery a nastavte úhel kamery

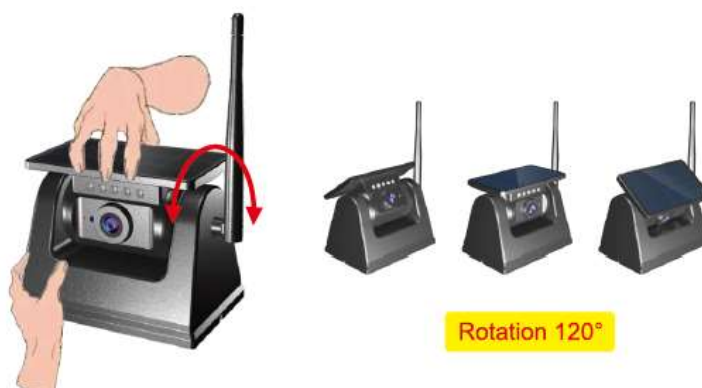

Montáž na podstavec



Některé karoserie vozidla vyrobené ze speciálních materiálů (jako je hliník, dřevo, plast) vyžadují použití speciálního držáku.

Pomocí samořezných šroubů připevněte nosnou desku držáku k vozidlu, poté zasuňte kameru do vybrání držáku shora dolů a poté utáhněte šrouby proti krádeži na levé a pravé straně.

04. UPEVNĚNÍ MONITORU

- 1) Vyberte správné místo na čelním skle a namontujte přísavku na čelní sklo. S páčkou sání v uvolněné poloze přitlačte přísavku k čelnímu sklu.



Zatlačte přísavku směrem k přísavce, aby se držák zaaretoval. Chcete-li nastavit úhel monitoru, povolte objímku na kulovém kloubu a znovu utáhněte v požadované poloze.

- 2) Držák monitoru lze přilepit na středovou konzolu vozu, ovládání se řiďte výše uvedeným návodem.



- 1 Vložit
- 2 Zatlačte nahoru

Výchozím napájením monitoru je zapalování automobilu pomocí dodaného kabelu zapalovače cigaret.

Napájecí adaptér do zapalovače cigaret Zasuňte zástrčku kabelu Type-C do zásuvky monitoru a adaptér kabelu zasuněte do zásuvky zapalovače cigaret v autě.



03. Obsluha

Chcete-li zařízení vyzkoušet, vložte prosím napájecí port USB do zapalování automobilu, stiskněte tlačítko napájení (nebo stiskněte tlačítko napájení monitoru) na zapalovači cigaret, celé zařízení bude fungovat automaticky.

2. Pokud chcete při řízení auta vidět obraz, stačí stisknout tlačítko napájení.

Pokud chcete, aby kamera byla zobrazena i po nastavené době zobrazení obrazu (například nemůžete dokončit couvání s vozidlem během prvního nastavení), musíte znovu stisknout tlačítko napájení.

3. Pokud vypnete zapalování vozu, je odpojeno napájení monitoru a monitor se automaticky vypne a kamera přestane fungovat.

04. Funkce tlačítek

Funkce tlačítek monitoru

1) Prostřední tlačítko--(MENU / OK)

Krátké stisknutí pro vstup do nastavení nabídky monitoru. (nebo pro návrat na předchozí úroveň nabídky) Dlouhým stisknutím (stisknutím a podržením po dobu 3 sekund) vstoupíte do podnabídky.

2) Tlačítko Nahoru ---(ADD)

Krátké stisknutí pro změnu/přidání hodnoty parametru v rozhraní pro nastavení nabídky.

3) Tlačítko dolů ---(DEC)

Krátké stisknutí pro změnu/snížení hodnoty parametru v rozhraní pro nastavení nabídky.

4) Tlačítko napájení ----- [⏻]:

Stiskněte pro ZAP / VYP.

Pokud je kamera v režimu spánku, ikona Displej v hlavní nabídce, ikona Orientace v podnabídce a ikona Vodicí čára pro parkování nebudou k dispozici, proto si prosím kameru aktivujte předem.

Pokud se na monitoru zobrazuje obrázek ze zadní kamery, krátkým stisknutím [MENU/OK] vstupte do hlavní nabídky, vyberte ikonu Orientace a dlouhým stisknutím [MENU/OK] nastavte obrázek směrem nahoru nebo dolů. Po nastavení se opět krátkým stisknutím vrátíte do horní nabídky. Při tomto výběru je nejlepší mít zobrazený obraz videa. (Krátké stisknutí znamená stisknutí a podržení 1 sekundu a dlouhé stisknutí znamená 3 sekundy).



Ovládání menu

Pokud je na monitoru zobrazen obraz z kamery, krátkým stisknutím [MENU/OK] vstoupíte do rozhraní hlavní nabídky a jsou k dispozici 3 možnosti (Displej, Připojení, Nastavení).

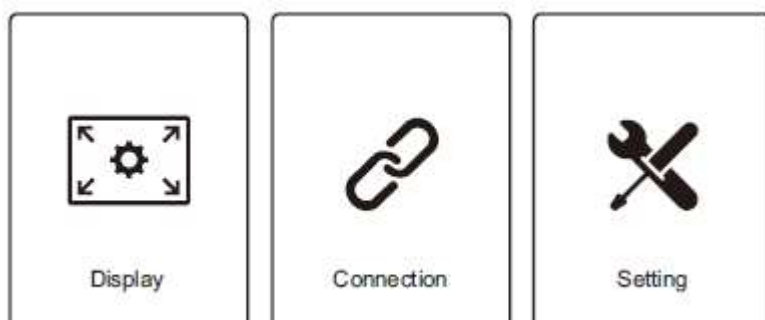

Význam	Displej	Připojení	Nastavení
Operace	Nastavení jasu, kontrastu, barvy. Podrobnosti operace jako informace o parametru obrázku.	Výchozí tovární nastavení, není třeba znovu pracovat. Výměna monitoru nebo bezdrátové kamery však vyžaduje opětovné spárování.	Chcete-li upravit orientaci, směrnici pro parkování, časový limit displeje, jednotku vzdálenosti, zvuk bzučáku, jazyk, resetovat. Podrobnosti naleznete v dalším návodu k obsluze Nastavení.

1. Displej (parametr obrázku)

Pokud se na obrazovce zobrazí obraz zadní kamery, krátce stiskněte [MENU/OK] pro vstup do hlavní nabídky. Vyberte ikonu Zobrazení, dlouze stiskněte [MENU/OK] pro vstup do nastavení parametrů obrazu. Dalším dlouhým stisknutím [MENU/OK] můžete libovolně přepínat jas/kontrast/barvu/odstín, rozhraní pro nastavení 4 snímků je znázorněno níže:



Jas



Kontrast



Barevná sytost



Odstín

1) Nastavení jasu

Vyberte ikonu Jas, krátkým stisknutím tlačítka [Přidat] nebo [DEC] upravte jas (dlouhé stisknutí, plynulé zvyšování/snižování), jak je znázorněno níže:



2) Nastavení kontrastu

Vyberte ikonu Kontrast, krátkým stisknutím tlačítka [Přidat] nebo [DEC] upravte kontrast (dlouhé stisknutí, plynulé zvyšování/snižování), jak je znázorněno níže:



3) Nastavení barevné sytosti

Vyberte ikonu Barva, krátkým stisknutím tlačítka [Přidat] nebo [DEC] upravte barvu (dlouhé stisknutí, plynulé zvyšování/snižování), jak je znázorněno níže:



4) Nastavení odstínu

Vyberte ikonu Hue, krátkým stisknutím tlačítka [Add] nebo [DEC] upravte Hue (dlouhé stisknutí, plynulé zvyšování/snižování), jak je znázorněno níže:



2. Připojení (opětovné spárování)

Výchozí nastavení z výroby, není třeba znovu párovat. Výměna monitoru nebo bezdrátové kamery však vyžaduje opětovné spárování.

Výběrem a dlouhým stisknutím ikony připojení vstoupíte do rozhraní párování a poté dlouhým stisknutím [MENU/OK] provedte párování. Za normálních okolností bude párování trvat asi 5 sekund

a bezdrátový signál se automaticky připojí, monitor podle toho zobrazí zadní obraz. opět krátkým stisknutím opustíte nastavení.

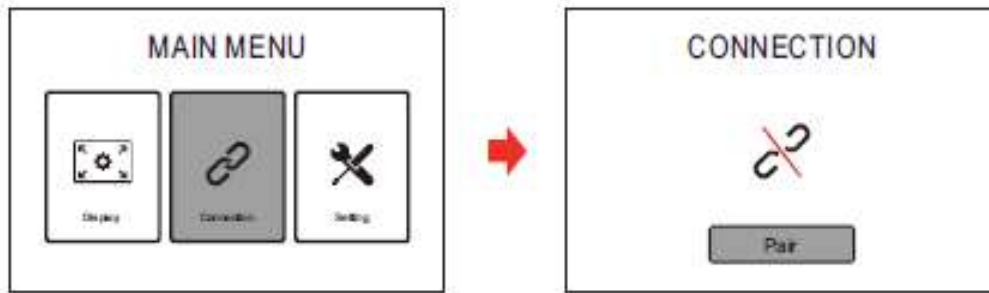

3. Nastavení

Pokud se na obrazovce zobrazí pohled zezadu, krátkým stisknutím [MENU/OK] vstoupíte do rozhraní hlavní nabídky.

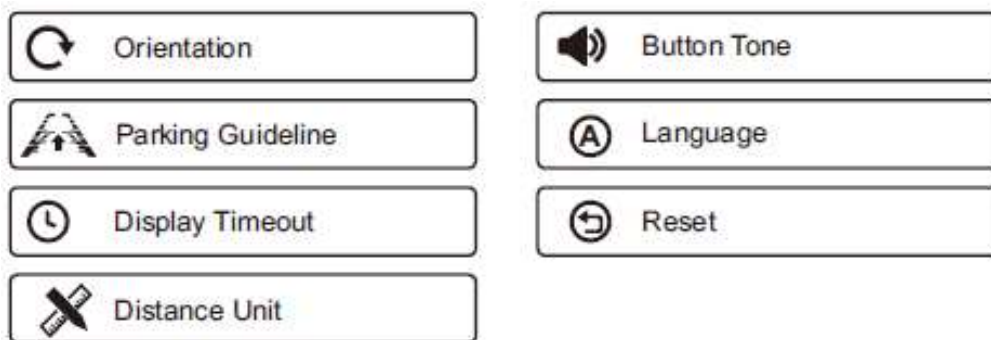

Vyberte příslušnou ikonu pro odpovídající nastavení parametru, dlouze stiskněte [MENU/OK] pro vstup do rozhraní nastavení.

1) Orientace

Vyberte ikonu Orientace, dlouze stiskněte [MENU/OK] pro výběr zrcadlení obrazu (Výchozí, Zrcadlit, Převrátit, Zrcadlit a převrátit, jak je znázorněno níže).



Krátkým stisknutím tlačítka [Add] nebo [DEC] upravte orientaci.

Krátkým stisknutím [MENU/OK] potvrďte a vraťte se do horní nabídky.

2) Pokyny pro parkovací vodící čáry

Vyberte ikonu vodící čáry, dlouze stiskněte [MENU/OK], přejděte do rozhraní pro nastavení polohy vodící čáry pro parkování (jak je znázorněno níže), na výběr je 6 úrovní nastavení.

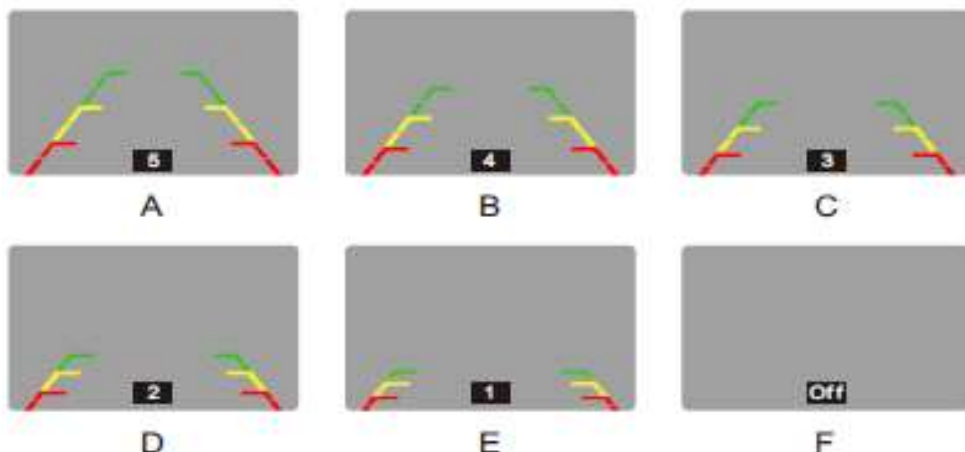

3) Jednotka vzdálenosti

Vyberte ikonu Distance Unit, dlouze stiskněte [MENU/OK] pro nastavení rozhraní (metr, stopy), jak je znázorněno níže:



4) Zvuk tlačítka

Vyberte ikonu Zvuk tlačítka, dlouze stiskněte [MENU/OK] pro nastavení rozhraní (jak je uvedeno níže).

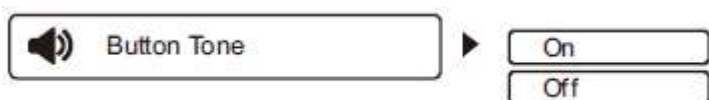

5) Jazyk

Vyberte ikonu Jazyk, dlouze stiskněte [MENU/OK] pro nastavení jazyka, na výběr jsou 3 jazyky (němčina, angličtina, francouzština), jak je uvedeno níže:



Vyberte určitý jazyk, krátce stiskněte [MENU/OK].

6) Resetovat (jedním kliknutím na výchozí nastavení)

Vyberte ikonu Reset, dlouze stiskněte [MENU/OK] pro nastavení rozhraní (jak je uvedeno níže). Vyberte Ne / Ano, krátce stiskněte [MENU/OK].

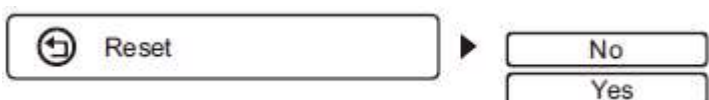

7) Časový limit displeje

Vyberte ikonu Display Timeout, stiskněte [SEL] pro nastavení časového limitu (Manual, 45S, 60S, 90S, 120S, 180S, 240S), jak je znázorněno níže:

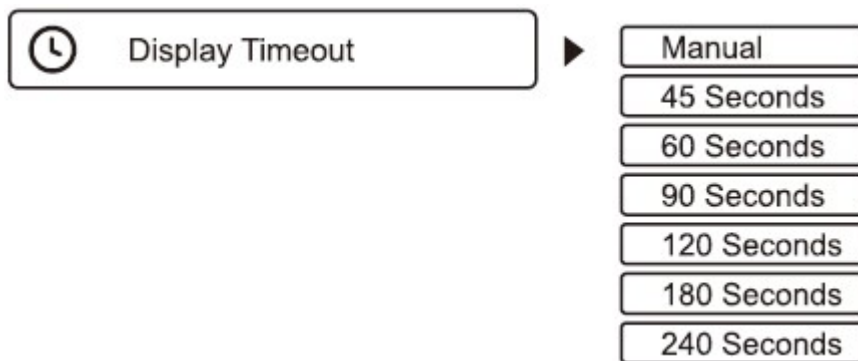

Vyberte délku relativního času, krátce stiskněte [MENU/OK].

IKONA A VÝZNAM ROZHRAŇÍ

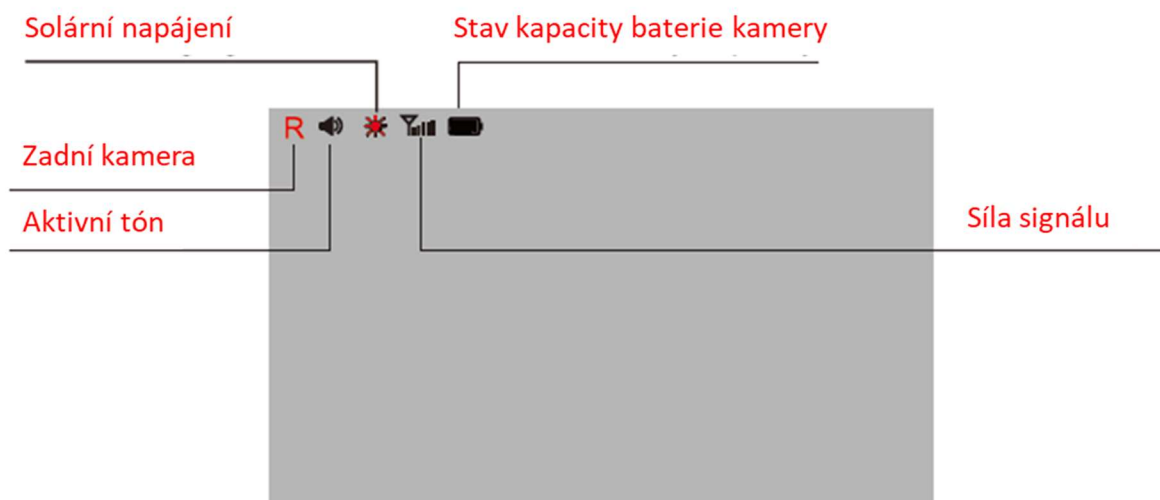

Výzva vybité baterie:

Když bude kapacita vestavěné baterie v důsledku vybití dostatečně nižší, musíte baterii nabít pomocí USB kabelu. V opačném případě nebude kamera fungovat a monitor ji nebude moci připojit.



Specifikace výrobku

KAMERA

Provozní proud (při vysílání): <300 mA

Pixely: 1280x720 Úhel pohledu: 140°

Obrazový snímač: CMOS

Kvalita obrazu: Max 30 fps IR světla: 5

Kapacita baterie: 10000mAh

Sestava kamery: IP 67

VYSÍLAČ

Frekvence: 2400 ~ 2485,5 MHz

Bezdrátový přenos: 200M na otevřeném prostranství

Pracovní teplota: 14°~ 140°F (-10°- 60°C)

MONITOR

Velikost obrazovky LCD: 5 palce

Pojistka napájecího kabelu: 3A

Provozní proud: <150mA



ZÁRUČNÍ LIST

CERTIFICATE of Warranty

Výrobek - značka: **CARCLEVER**

svwd50setAHDbat

Výrobní číslo/serial no.:

Datum prodeje:

razítko a podpis
prodeje

stualarm[®]
car audio&GSM

Dovozce: Stualarm import, s.r.o. Na Křivce 30, Praha 10



svwd50setAHDbat

SET bezdrátový digitální kamerový systém s monitorem 5" AHD



Přečtěte si pozorně všechny pokyny k instalaci před instalací produktu.

Nesprávná instalace bude znamenat neplatnost záruky od dodavatele.

Záložní kamerový systém je určen k instalaci jako doplňte podporu svého standardního zpětného zrcátka, které již instalován ve vašem vozidle. Záložní kamerový systém by neměl být používán jako náhrada za standardní zpětné zrcátko nebo za jakékoli jiné zrcátko, který je již instalován ve vašem vozidle. Dbejte, aby umístění, monitoru nebránilo ve výhledu řidiče.

Před montáží monitoru, dobře vyčistěte povrch čelního skla. Přitlačte a zamkněte přísavku držáku. Monitor umístěte tak, aby nebránil řidiči ve výhledu, ale aby měl zároveň dobrý pozorovací úhel. Zapojte napájecí kabel do CL zapalovače 12–24 V.

01. KOMPONENTY

1.Kamera



1.Monitor



1.Držák monitoru



4.Cigaretový adapter Napájení monitoru



5. Návod



6.Instalační materiál



02. INSTALACE

Vybalte zařízení a ujistěte se, že jsou zahrnuty všechny součásti.

Nabijte fotoaparát

1. Připojte dodaný kabel typu C k nabíjecímu portu kamery.
2. Zapojte kabel USB do libovolného standardního nabíjecího adaptéru USB s výstupním jmenovitým proudem vyšším než 1000 mA.
3. Kontrolka plně nabité kamery vždy svítí.



Při běžném používání se kamera nabíjí slunečním zářením. Při používání kamery se na monitoru zobrazuje indikátor stavu baterie. Pokud své vozidlo skladujete v garáži (nebo nevystavujete kameru pravidelně slunečnímu záření) déle než dva měsíce, možná jej budete muset dobít pomocí kabelu.

Zkontrolujte bezdrátovou funkci

1. Zatřeste kamerou ve vzduchu.
2. Stiskněte rychle vypínač na monitoru (nebo stiskněte vypínač na adaptéru zapalovače), zkontrolujte obraz po zapnutí monitoru

03. MAGNETICKÁ INSTALACE

Magnetická instalace

Připevněte magnetickou kameru na vhodné místo (jako jsou střechy, zadní výklopné dveře, nárazníky, boky karoserie atd.) vhodné i pro přívěs / nákladní automobil.

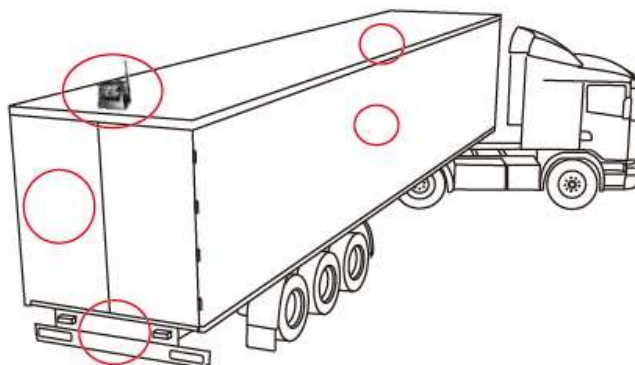

Uchopte solární panel otočením kamery a nastavte úhel kamery

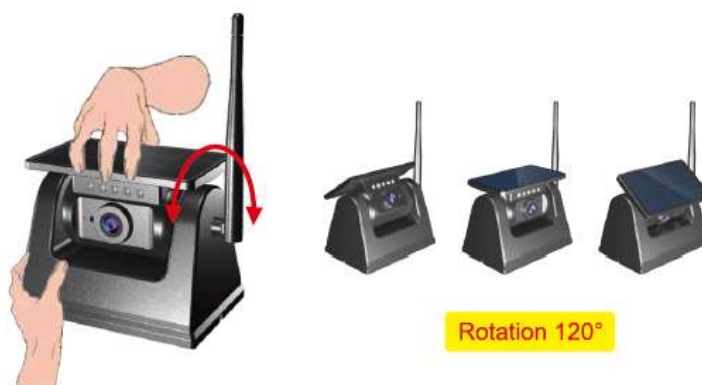

Montáž na podstavec



Některé karoserie vozidla vyrobené ze speciálních materiálů (jako je hliník, dřevo, plast) vyžadují použití speciálního držáku.

Pomocí samořezných šroubů připevněte nosnou desku držáku k vozidlu, poté zasuňte kameru do vybrání držáku shora dolů a poté utáhněte šrouby proti krádeži na levé a pravé straně.

04. UPEVNĚNÍ MONITORU

- 1) Vyberte správné místo na čelním skle a namontujte přísavku na čelní sklo. S páčkou sání v uvolněné poloze přitlačte přísavku k čelnímu sklu.



Zatlačte přísavku směrem k přísavce, aby se držák zaaretoval. Chcete-li nastavit úhel monitoru, povolte objímku na kulovém kloubu a znovu utáhněte v požadované poloze.

- 2) Držák monitoru lze přilepit na středovou konzolu vozu, ovládání se řiďte výše uvedeným návodem.



- 1 Vložit
- 2 Zatlačte nahoru

Výchozím napájením monitoru je zapalování automobilu pomocí dodaného kabelu zapalovače cigaret.

Napájecí adaptér do zapalovače cigaret Zasuňte zástrčku kabelu Type-C do zásuvky monitoru a adaptér kabelu zasuněte do zásuvky zapalovače cigaret v autě.



03. Obsluha

Chcete-li zařízení vyzkoušet, vložte prosím napájecí port USB do zapalování automobilu, stiskněte tlačítko napájení (nebo stiskněte tlačítko napájení monitoru) na zapalovači cigaret, celé zařízení bude fungovat automaticky.

2. Pokud chcete při řízení auta vidět obraz, stačí stisknout tlačítko napájení.

Pokud chcete, aby kamera byla zobrazena i po nastavené době zobrazení obrazu (například nemůžete dokončit couvání s vozidlem během prvního nastavení), musíte znovu stisknout tlačítko napájení.

3. Pokud vypnete zapalování vozu, je odpojeno napájení monitoru a monitor se automaticky vypne a kamera přestane fungovat.

04. Funkce tlačítek

Funkce tlačítek monitoru

1) Prostřední tlačítko--(MENU / OK)

Krátké stisknutí pro vstup do nastavení nabídky monitoru. (nebo pro návrat na předchozí úroveň nabídky) Dlouhým stisknutím (stisknutím a podržením po dobu 3 sekund) vstoupíte do podnabídky.

2) Tlačítko Nahoru ---(ADD)

Krátké stisknutí pro změnu/přidání hodnoty parametru v rozhraní pro nastavení nabídky.

3) Tlačítko dolů ---(DEC)

Krátké stisknutí pro změnu/snížení hodnoty parametru v rozhraní pro nastavení nabídky.

4) Tlačítko napájení ----- [⏻]:

Stiskněte pro ZAP / VYP.

Pokud je kamera v režimu spánku, ikona Displej v hlavní nabídce, ikona Orientace v podnabídce a ikona Vodicí čára pro parkování nebudou k dispozici, proto si prosím kameru aktivujte předem.

Pokud se na monitoru zobrazuje obrázek ze zadní kamery, krátkým stisknutím [MENU/OK] vstupte do hlavní nabídky, vyberte ikonu Orientace a dlouhým stisknutím [MENU/OK] nastavte obrázek směrem nahoru nebo dolů. Po nastavení se opět krátkým stisknutím vrátíte do horní nabídky. Při tomto výběru je nejlepší mít zobrazený obraz videa. (Krátké stisknutí znamená stisknutí a podržení 1 sekundu a dlouhé stisknutí znamená 3 sekundy).



Ovládání menu

Pokud je na monitoru zobrazen obraz z kamery, krátkým stisknutím [MENU/OK] vstoupíte do rozhraní hlavní nabídky a jsou k dispozici 3 možnosti (Displej, Připojení, Nastavení).

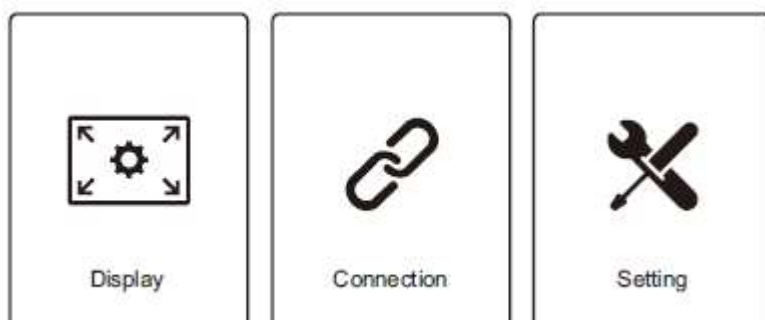

Význam	Displej	Připojení	Nastavení
Operace	Nastavení jasu, kontrastu, barvy. Podrobnosti operace jako informace o parametru obrázku.	Výchozí tovární nastavení, není třeba znovu pracovat. Výměna monitoru nebo bezdrátové kamery však vyžaduje opětovné spárování.	Chcete-li upravit orientaci, směrnici pro parkování, časový limit displeje, jednotku vzdálenosti, zvuk bzučáku, jazyk, resetovat. Podrobnosti naleznete v dalším návodu k obsluze Nastavení.

1. Displej (parametr obrázku)

Pokud se na obrazovce zobrazí obraz zadní kamery, krátce stiskněte [MENU/OK] pro vstup do hlavní nabídky. Vyberte ikonu Zobrazení, dlouze stiskněte [MENU/OK] pro vstup do nastavení parametrů obrázku. Dalším dlouhým stisknutím [MENU/OK] můžete libovolně přepínat jas/kontrast/barvu/odstín, rozhraní pro nastavení 4 snímků je znázorněno níže:



Jas



Kontrast



Barevná sytost



Odstín

1) Nastavení jasu

Vyberte ikonu Jas, krátkým stisknutím tlačítka [Přidat] nebo [DEC] upravte jas (dlouhé stisknutí, plynulé zvyšování/snižování), jak je znázorněno níže:



2) Nastavení kontrastu

Vyberte ikonu Kontrast, krátkým stisknutím tlačítka [Přidat] nebo [DEC] upravte kontrast (dlouhé stisknutí, plynulé zvyšování/snižování), jak je znázorněno níže:



3) Nastavení barevné sytosti

Vyberte ikonu Barva, krátkým stisknutím tlačítka [Přidat] nebo [DEC] upravte barvu (dlouhé stisknutí, plynulé zvyšování/snižování), jak je znázorněno níže:



4) Nastavení odstínu

Vyberte ikonu Hue, krátkým stisknutím tlačítka [Add] nebo [DEC] upravte Hue (dlouhé stisknutí, plynulé zvyšování/snižování), jak je znázorněno níže:



2. Připojení (opětovné spárování)

Výchozí nastavení z výroby, není třeba znovu párovat. Výměna monitoru nebo bezdrátové kamery však vyžaduje opětovné spárování.

Výběrem a dlouhým stisknutím ikony připojení vstoupíte do rozhraní párování a poté dlouhým stisknutím [MENU/OK] provedte párování. Za normálních okolností bude párování trvat asi 5 sekund

a bezdrátový signál se automaticky připojí, monitor podle toho zobrazí zadní obraz. opět krátkým stisknutím opustíte nastavení.

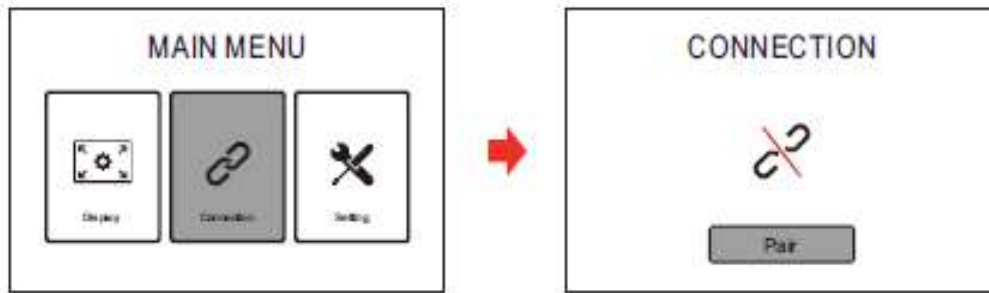

3. Nastavení

Pokud se na obrazovce zobrazí pohled zezadu, krátkým stisknutím [MENU/OK] vstoupíte do rozhraní hlavní nabídky.

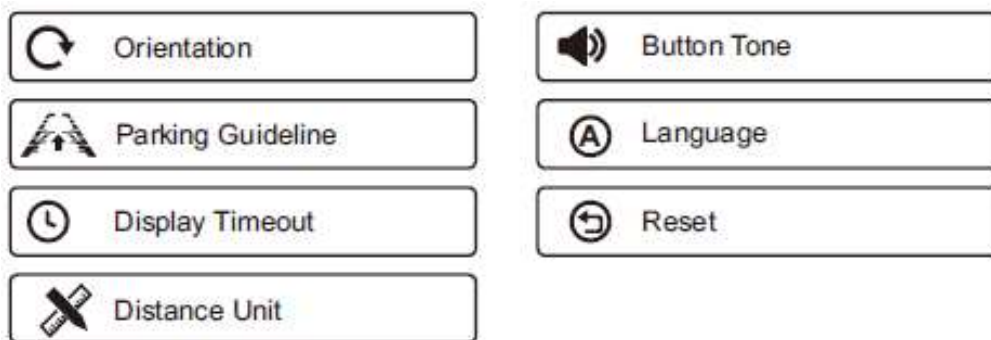

Vyberte příslušnou ikonu pro odpovídající nastavení parametru, dlouze stiskněte [MENU/OK] pro vstup do rozhraní nastavení.

1) Orientace

Vyberte ikonu Orientace, dlouze stiskněte [MENU/OK] pro výběr zrcadlení obrazu (Výchozí, Zrcadlit, Převrátit, Zrcadlit a převrátit, jak je znázorněno níže).



Krátkým stisknutím tlačítka [Add] nebo [DEC] upravte orientaci.

Krátkým stisknutím [MENU/OK] potvrďte a vraťte se do horní nabídky.

2) Pokyny pro parkovací vodící čáry

Vyberte ikonu vodící čáry, dlouze stiskněte [MENU/OK], přejděte do rozhraní pro nastavení polohy vodící čáry pro parkování (jak je znázorněno níže), na výběr je 6 úrovní nastavení.

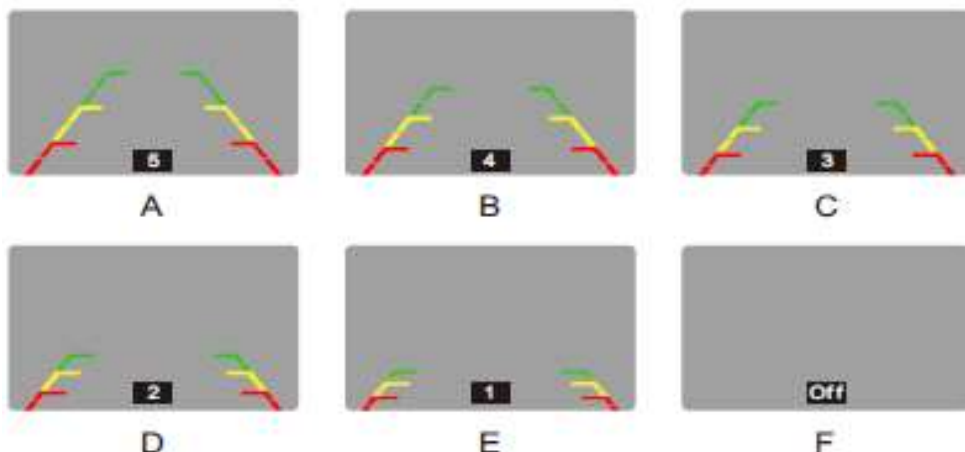

3) Jednotka vzdálenosti

Vyberte ikonu Distance Unit, dlouze stiskněte [MENU/OK] pro nastavení rozhraní (metr, stopy), jak je znázorněno níže:



4) Zvuk tlačítka

Vyberte ikonu Zvuk tlačítka, dlouze stiskněte [MENU/OK] pro nastavení rozhraní (jak je uvedeno níže).

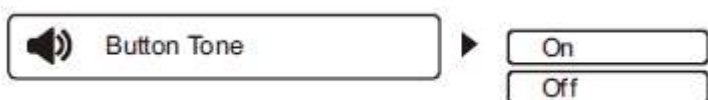

5) Jazyk

Vyberte ikonu Jazyk, dlouze stiskněte [MENU/OK] pro nastavení jazyka, na výběr jsou 3 jazyky (němčina, angličtina, francouzština), jak je uvedeno níže:



Vyberte určitý jazyk, krátce stiskněte [MENU/OK].

6) Resetovat (jedním kliknutím na výchozí nastavení)

Vyberte ikonu Reset, dlouze stiskněte [MENU/OK] pro nastavení rozhraní (jak je uvedeno níže). Vyberte Ne / Ano, krátce stiskněte [MENU/OK].



7) Časový limit displeje

Vyberte ikonu Display Timeout, stiskněte [SEL] pro nastavení časového limitu (Manual, 45S, 60S, 90S, 120S, 180S, 240S), jak je znázorněno níže:

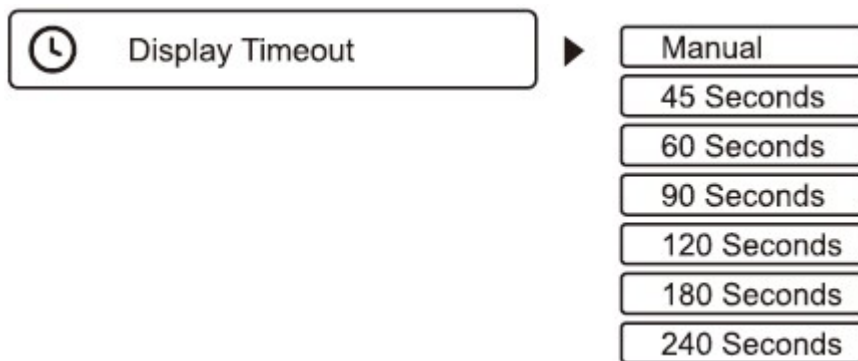

Vyberte délku relativního času, krátce stiskněte [MENU/OK].

IKONA A VÝZNAM ROZHRAŇÍ

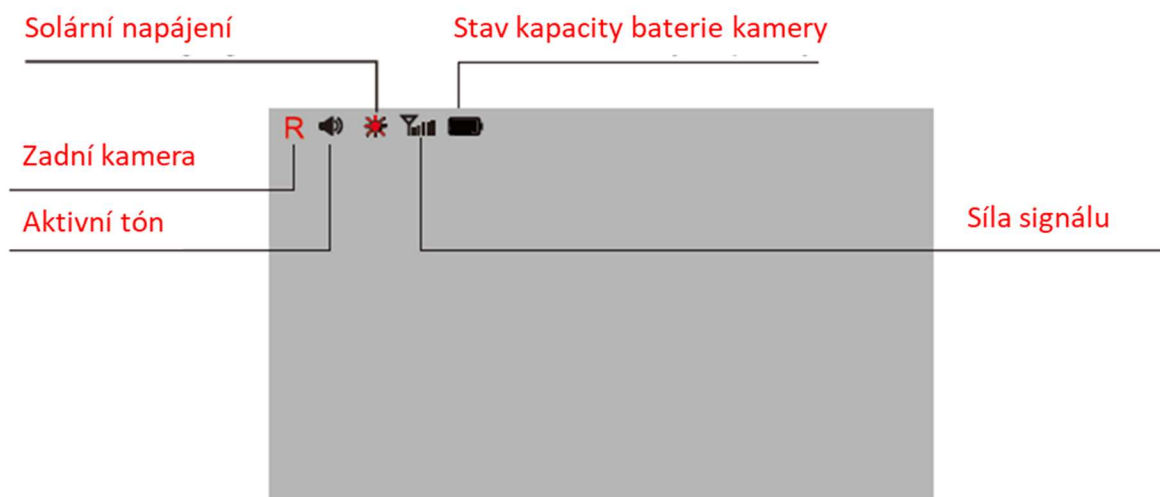

Výzva vybité baterie:

Když bude kapacita vestavěné baterie v důsledku vybití dostatečně nižší, musíte baterii nabít pomocí USB kabelu. V opačném případě nebude kamera fungovat a monitor ji nebude moci připojit.



Specifikace výrobku

KAMERA

Provozní proud (při vysílání): <300 mA

Pixely: 1280x720 Úhel pohledu: 140°

Obrazový snímač: CMOS

Kvalita obrazu: Max 30 fps IR světla: 5

Kapacita baterie: 10000mAh

Sestava kamery: IP 67

VYSÍLAČ

Frekvence: 2400 ~ 2485,5 MHz

Bezdrátový přenos: 200M na otevřeném prostranství

Pracovní teplota: 14°~ 140°F (-10°- 60°C)

MONITOR

Velikost obrazovky LCD: 5 palce

Pojistka napájecího kabelu: 3A

Provozní proud: <150mA



ZÁRUČNÍ LIST

CERTIFICATE of Warranty

Výrobek - značka: **CARCLEVER**

svwd50setAHDbat

Výrobní číslo/serial no.:

Datum prodeje:

razítko a podpis
prodeje

stualarm[®]
car audio&GSM

Dovozce: Stualarm import, s.r.o. Na Křivce 30, Praha 10



svwd50setAHDbat

SET bezdrátový digitální kamerový systém s monitorem 5" AHD



Přečtěte si pozorně všechny pokyny k instalaci před instalací produktu.

Nesprávná instalace bude znamenat neplatnost záruky od dodavatele.

Záložní kamerový systém je určen k instalaci jako doplňte podporu svého standardního zpětného zrcátka, které již instalován ve vašem vozidle. Záložní kamerový systém by neměl být používán jako náhrada za standardní zpětné zrcátko nebo za jakékoli jiné zrcátko, který je již instalován ve vašem vozidle. Dbejte, aby umístění, monitoru nebránilo ve výhledu řidiče.

Před montáží monitoru, dobře vyčistěte povrch čelního skla. Přitlačte a zamkněte přísavku držáku. Monitor umístěte tak, aby nebránil řidiči ve výhledu, ale aby měl zároveň dobrý pozorovací úhel. Zapojte napájecí kabel do CL zapalovače 12–24 V.

01. KOMPONENTY

1.Kamera



1.Monitor



1.Držák monitoru



4.Cigaretový adapter Napájení monitoru



5. Návod



6.Instalační materiál



02. INSTALACE

Vybalte zařízení a ujistěte se, že jsou zahrnuty všechny součásti.

Nabijte fotoaparát

1. Připojte dodaný kabel typu C k nabíjecímu portu kamery.
2. Zapojte kabel USB do libovolného standardního nabíjecího adaptéru USB s výstupním jmenovitým proudem vyšším než 1000 mA.
3. Kontrolka plně nabité kamery vždy svítí.



Při běžném používání se kamera nabíjí slunečním zářením. Při používání kamery se na monitoru zobrazuje indikátor stavu baterie. Pokud své vozidlo skladujete v garáži (nebo nevystavujete kameru pravidelně slunečnímu záření) déle než dva měsíce, možná jej budete muset dobít pomocí kabelu.

Zkontrolujte bezdrátovou funkci

1. Zatřeste kamerou ve vzduchu.
2. Stiskněte rychle vypínač na monitoru (nebo stiskněte vypínač na adaptéru zapalovače), zkontrolujte obraz po zapnutí monitoru

03. MAGNETICKÁ INSTALACE

Magnetická instalace

Připevněte magnetickou kameru na vhodné místo (jako jsou střechy, zadní výklopné dveře, nárazníky, boky karoserie atd.) vhodné i pro přívěs / nákladní automobil.

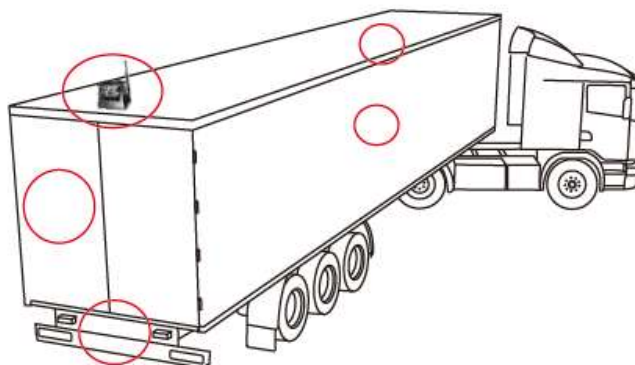

Uchopte solární panel otočením kamery a nastavte úhel kamery

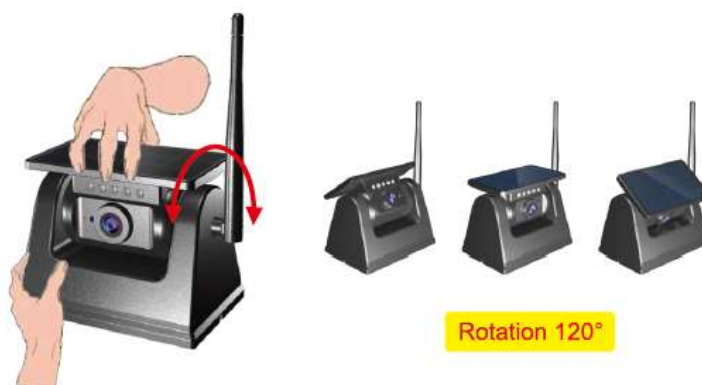

Montáž na podstavec



Některé karoserie vozidla vyrobené ze speciálních materiálů (jako je hliník, dřevo, plast) vyžadují použití speciálního držáku.

Pomocí samořezných šroubů připevněte nosnou desku držáku k vozidlu, poté zasuňte kameru do vybrání držáku shora dolů a poté utáhněte šrouby proti krádeži na levé a pravé straně.

04. UPEVNĚNÍ MONITORU

- 1) Vyberte správné místo na čelním skle a namontujte přísavku na čelní sklo. S páčkou sání v uvolněné poloze přitlačte přísavku k čelnímu sklu.



Zatlačte přísavku směrem k přísavce, aby se držák zaaretoval. Chcete-li nastavit úhel monitoru, povolte objímku na kulovém kloubu a znovu utáhněte v požadované poloze.

- 2) Držák monitoru lze přilepit na středovou konzolu vozu, ovládání se řiďte výše uvedeným návodem.



Výchozím napájením monitoru je zapalování automobilu pomocí dodaného kabelu zapalovače cigaret.

Napájecí adaptér do zapalovače cigaret Zasuňte zástrčku kabelu Type-C do zásuvky monitoru a adaptér kabelu zasuněte do zásuvky zapalovače cigaret v autě.



03. Obsluha

Chcete-li zařízení vyzkoušet, vložte prosím napájecí port USB do zapalování automobilu, stiskněte tlačítko napájení (nebo stiskněte tlačítko napájení monitoru) na zapalovači cigaret, celé zařízení bude fungovat automaticky.

2. Pokud chcete při řízení auta vidět obraz, stačí stisknout tlačítko napájení.

Pokud chcete, aby kamera byla zobrazena i po nastavené době zobrazení obrazu (například nemůžete dokončit couvání s vozidlem během prvního nastavení), musíte znovu stisknout tlačítko napájení.

3. Pokud vypnete zapalování vozu, je odpojeno napájení monitoru a monitor se automaticky vypne a kamera přestane fungovat.

04. Funkce tlačítek

Funkce tlačítek monitoru

1) Prostřední tlačítko--(MENU / OK)

Krátké stisknutí pro vstup do nastavení nabídky monitoru. (nebo pro návrat na předchozí úroveň nabídky) Dlouhým stisknutím (stisknutím a podržením po dobu 3 sekund) vstoupíte do podnabídky.

2) Tlačítko Nahoru ---(ADD)

Krátké stisknutí pro změnu/přidání hodnoty parametru v rozhraní pro nastavení nabídky.

3) Tlačítko dolů ---(DEC)

Krátké stisknutí pro změnu/snížení hodnoty parametru v rozhraní pro nastavení nabídky.

4) Tlačítko napájení ----- [⏻]:

Stiskněte pro ZAP / VYP.

Pokud je kamera v režimu spánku, ikona Displej v hlavní nabídce, ikona Orientace v podnabídce a ikona Vodicí čára pro parkování nebudou k dispozici, proto si prosím kameru aktivujte předem.

Pokud se na monitoru zobrazuje obrázek ze zadní kamery, krátkým stisknutím [MENU/OK] vstupte do hlavní nabídky, vyberte ikonu Orientace a dlouhým stisknutím [MENU/OK] nastavte obrázek směrem nahoru nebo dolů. Po nastavení se opět krátkým stisknutím vrátíte do horní nabídky. Při tomto výběru je nejlepší mít zobrazený obraz videa. (Krátké stisknutí znamená stisknutí a podržení 1 sekundu a dlouhé stisknutí znamená 3 sekundy).



Ovládání menu

Pokud je na monitoru zobrazen obraz z kamery, krátkým stisknutím [MENU/OK] vstoupíte do rozhraní hlavní nabídky a jsou k dispozici 3 možnosti (Displej, Připojení, Nastavení).

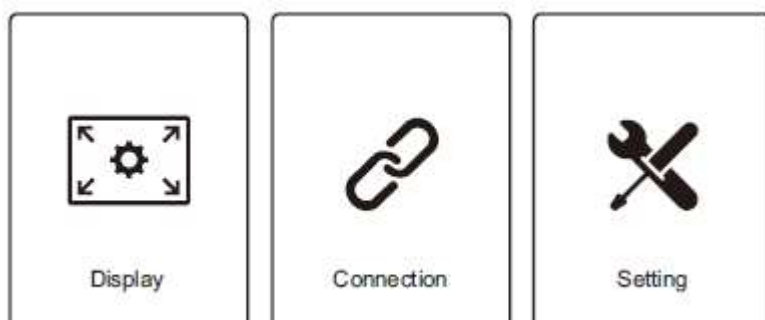

Význam	Displej	Připojení	Nastavení
Operace	Nastavení jasu, kontrastu, barvy. Podrobnosti operace jako informace o parametru obrázku.	Výchozí tovární nastavení, není třeba znovu pracovat. Výměna monitoru nebo bezdrátové kamery však vyžaduje opětovné spárování.	Chcete-li upravit orientaci, směrnici pro parkování, časový limit displeje, jednotku vzdálenosti, zvuk bzučáku, jazyk, resetovat. Podrobnosti naleznete v dalším návodu k obsluze Nastavení.

1. Displej (parametr obrázku)

Pokud se na obrazovce zobrazí obraz zadní kamery, krátce stiskněte [MENU/OK] pro vstup do hlavní nabídky. Vyberte ikonu Zobrazení, dlouze stiskněte [MENU/OK] pro vstup do nastavení parametrů obrazu. Dalším dlouhým stisknutím [MENU/OK] můžete libovolně přepínat jas/kontrast/barvu/odstín, rozhraní pro nastavení 4 snímků je znázorněno níže:



Jas



Kontrast



Barevná sytost



Odstín

1) Nastavení jasu

Vyberte ikonu Jas, krátkým stisknutím tlačítka [Přidat] nebo [DEC] upravte jas (dlouhé stisknutí, plynulé zvyšování/snižování), jak je znázorněno níže:



2) Nastavení kontrastu

Vyberte ikonu Kontrast, krátkým stisknutím tlačítka [Přidat] nebo [DEC] upravte kontrast (dlouhé stisknutí, plynulé zvyšování/snižování), jak je znázorněno níže:



3) Nastavení barevné sytosti

Vyberte ikonu Barva, krátkým stisknutím tlačítka [Přidat] nebo [DEC] upravte barvu (dlouhé stisknutí, plynulé zvyšování/snižování), jak je znázorněno níže:



4) Nastavení odstínu

Vyberte ikonu Hue, krátkým stisknutím tlačítka [Add] nebo [DEC] upravte Hue (dlouhé stisknutí, plynulé zvyšování/snižování), jak je znázorněno níže:



2. Připojení (opětovné spárování)

Výchozí nastavení z výroby, není třeba znovu párovat. Výměna monitoru nebo bezdrátové kamery však vyžaduje opětovné spárování.

Výběrem a dlouhým stisknutím ikony připojení vstoupíte do rozhraní párování a poté dlouhým stisknutím [MENU/OK] provedte párování. Za normálních okolností bude párování trvat asi 5 sekund

a bezdrátový signál se automaticky připojí, monitor podle toho zobrazí zadní obraz. opět krátkým stisknutím opustíte nastavení.

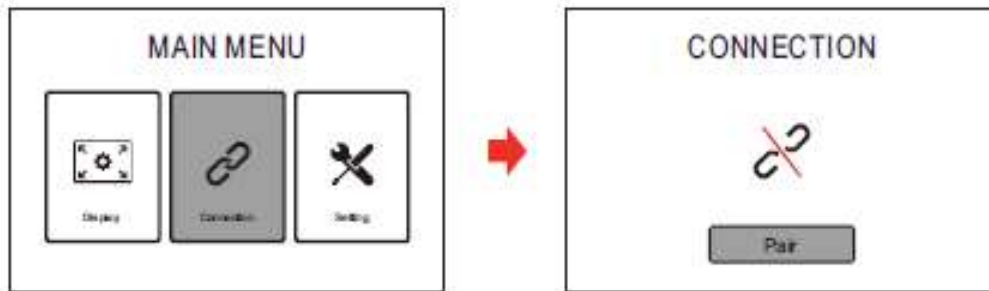

3. Nastavení

Pokud se na obrazovce zobrazí pohled zezadu, krátkým stisknutím [MENU/OK] vstoupíte do rozhraní hlavní nabídky.

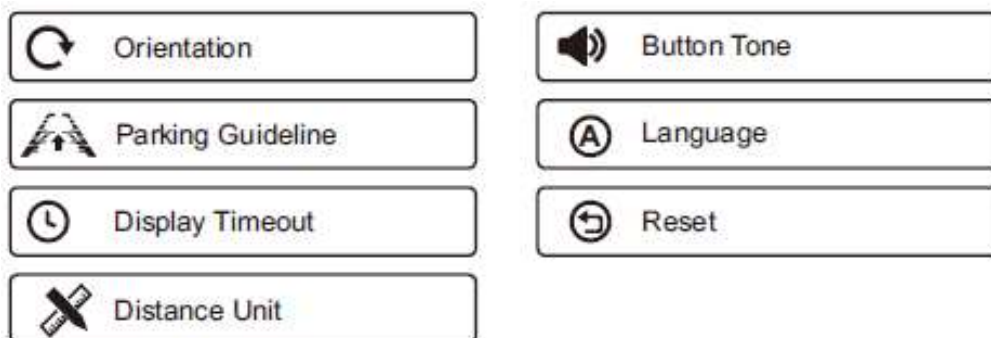

Vyberte příslušnou ikonu pro odpovídající nastavení parametru, dlouze stiskněte [MENU/OK] pro vstup do rozhraní nastavení.

1) Orientace

Vyberte ikonu Orientace, dlouze stiskněte [MENU/OK] pro výběr zrcadlení obrazu (Výchozí, Zrcadlit, Převrátit, Zrcadlit a převrátit, jak je znázorněno níže).



Krátkým stisknutím tlačítka [Add] nebo [DEC] upravte orientaci.

Krátkým stisknutím [MENU/OK] potvrďte a vraťte se do horní nabídky.

2) Pokyny pro parkovací vodící čáry

Vyberte ikonu vodící čáry, dlouze stiskněte [MENU/OK], přejděte do rozhraní pro nastavení polohy vodící čáry pro parkování (jak je znázorněno níže), na výběr je 6 úrovní nastavení.

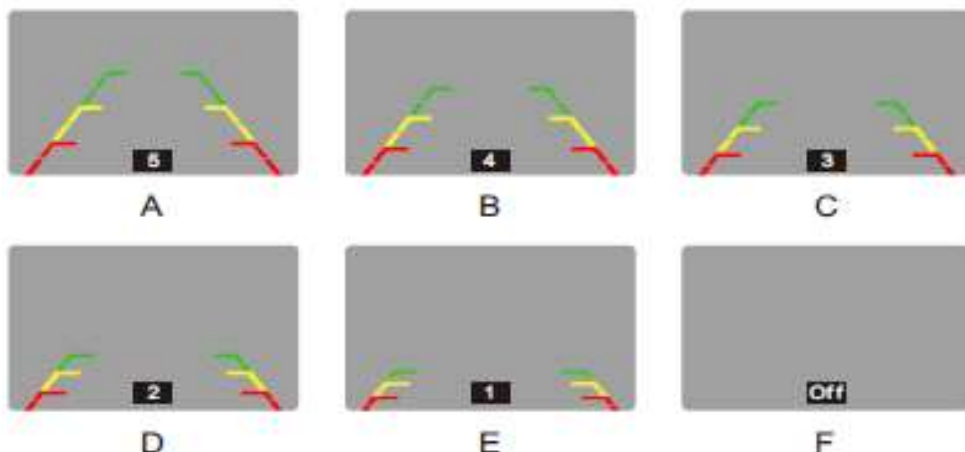

3) Jednotka vzdálenosti

Vyberte ikonu Distance Unit, dlouze stiskněte [MENU/OK] pro nastavení rozhraní (metr, stopy), jak je znázorněno níže:



4) Zvuk tlačítka

Vyberte ikonu Zvuk tlačítka, dlouze stiskněte [MENU/OK] pro nastavení rozhraní (jak je uvedeno níže).



5) Jazyk

Vyberte ikonu Jazyk, dlouze stiskněte [MENU/OK] pro nastavení jazyka, na výběr jsou 3 jazyky (němčina, angličtina, francouzština), jak je uvedeno níže:



Vyberte určitý jazyk, krátce stiskněte [MENU/OK].

6) Resetovat (jedním kliknutím na výchozí nastavení)

Vyberte ikonu Reset, dlouze stiskněte [MENU/OK] pro nastavení rozhraní (jak je uvedeno níže). Vyberte Ne / Ano, krátce stiskněte [MENU/OK].



7) Časový limit displeje

Vyberte ikonu Display Timeout, stiskněte [SEL] pro nastavení časového limitu (Manual, 45S, 60S, 90S, 120S, 180S, 240S), jak je znázorněno níže:

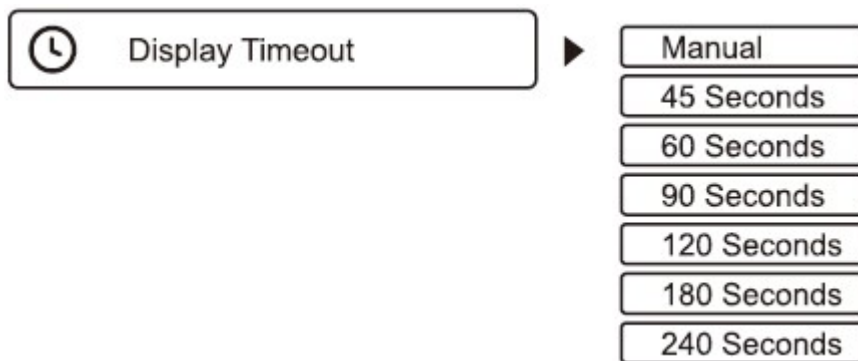

Vyberte délku relativního času, krátce stiskněte [MENU/OK].

IKONA A VÝZNAM ROZHRAŇÍ

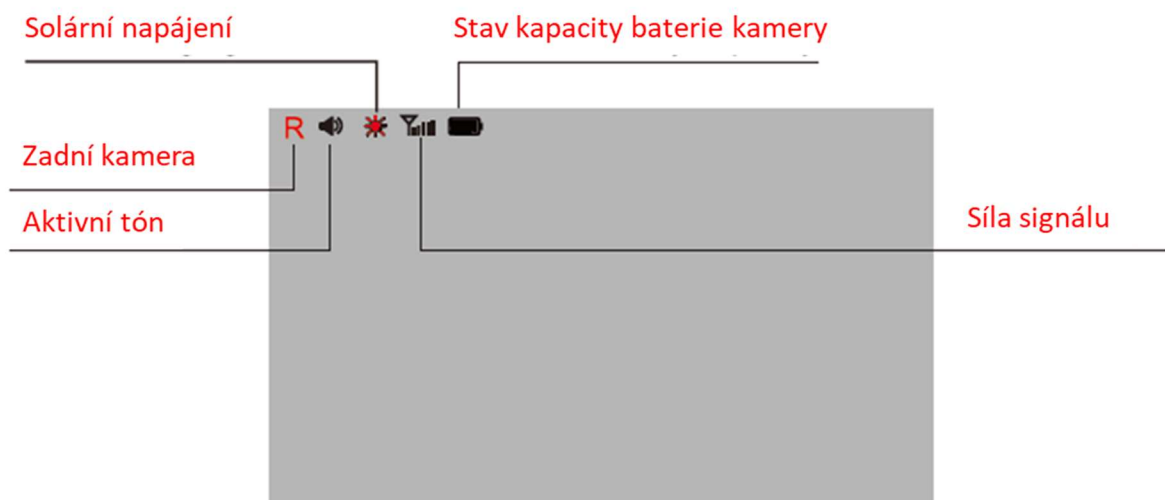

Výzva vybité baterie:

Když bude kapacita vestavěné baterie v důsledku vybití dostatečně nižší, musíte baterii nabít pomocí USB kabelu. V opačném případě nebude kamera fungovat a monitor ji nebude moci připojit.



Specifikace výrobku

KAMERA

Provozní proud (při vysílání): <300 mA

Pixely: 1280x720 Úhel pohledu: 140°

Obrazový snímač: CMOS

Kvalita obrazu: Max 30 fps IR světla: 5

Kapacita baterie: 10000mAh

Sestava kamery: IP 67

VYSÍLAČ

Frekvence: 2400 ~ 2485,5 MHz

Bezdrátový přenos: 200M na otevřeném prostranství

Pracovní teplota: 14°~ 140°F (-10°- 60°C)

MONITOR

Velikost obrazovky LCD: 5 palce

Pojistka napájecího kabelu: 3A

Provozní proud: <150mA



ZÁRUČNÍ LIST

CERTIFICATE of Warranty

Výrobek - značka: **CARCLEVER**

svwd50setAHDbat

Výrobní číslo/serial no.:

Datum prodeje:

razítko a podpis
prodeje

stualarm[®]
car audio&GSM

Dovozce: Stualarm import, s.r.o. Na Křivce 30, Praha 10



svwd50setAHDbat

SET bezdrátový digitální kamerový systém s monitorem 5" AHD



Přečtěte si pozorně všechny pokyny k instalaci před instalací produktu.

Nesprávná instalace bude znamenat neplatnost záruky od dodavatele.

Záložní kamerový systém je určen k instalaci jako doplňte podporu svého standardního zpětného zrcátka, které již instalován ve vašem vozidle. Záložní kamerový systém by neměl být používán jako náhrada za standardní zpětné zrcátko nebo za jakékoli jiné zrcátko, který je již instalován ve vašem vozidle. Dbejte, aby umístění, monitoru nebránilo ve výhledu řidiče.

Před montáží monitoru, dobře vyčistěte povrch čelního skla. Přitlačte a zamkněte přísavku držáku. Monitor umístěte tak, aby nebránil řidiči ve výhledu, ale aby měl zároveň dobrý pozorovací úhel. Zapojte napájecí kabel do CL zapalovače 12–24 V.

01. KOMPONENTY

1. Kamera



1. Monitor



1. Držák monitoru



4. Cigaretový adapter Napájení monitoru



5. Návod



6. Instalační materiál



02. INSTALACE

Vybalte zařízení a ujistěte se, že jsou zahrnuty všechny součásti.

Nabijte fotoaparát

1. Připojte dodaný kabel typu C k nabíjecímu portu kamery.
2. Zapojte kabel USB do libovolného standardního nabíjecího adaptéru USB s výstupním jmenovitým proudem vyšším než 1000 mA.
3. Kontrolka plně nabité kamery vždy svítí.



Při běžném používání se kamera nabíjí slunečním zářením. Při používání kamery se na monitoru zobrazuje indikátor stavu baterie. Pokud své vozidlo skladujete v garáži (nebo nevystavujete kameru pravidelně slunečnímu záření) déle než dva měsíce, možná jej budete muset dobít pomocí kabelu.

Zkontrolujte bezdrátovou funkci

1. Zatřeste kamerou ve vzduchu.
2. Stiskněte rychle vypínač na monitoru (nebo stiskněte vypínač na adaptéru zapalovače), zkontrolujte obraz po zapnutí monitoru

03. MAGNETICKÁ INSTALACE

Magnetická instalace

Připevněte magnetickou kameru na vhodné místo (jako jsou střechy, zadní výklopné dveře, nárazníky, boky karoserie atd.) vhodné i pro přívěs / nákladní automobil.

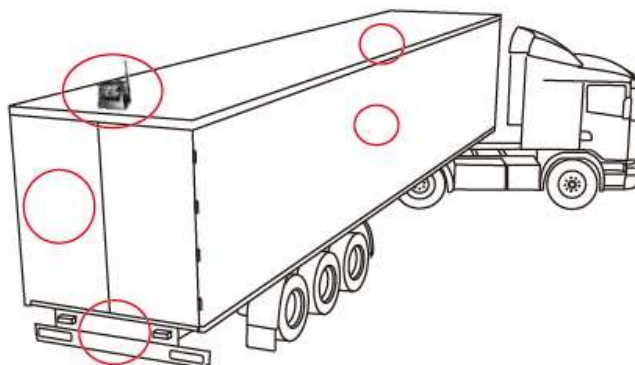

Uchopte solární panel otočením kamery a nastavte úhel kamery

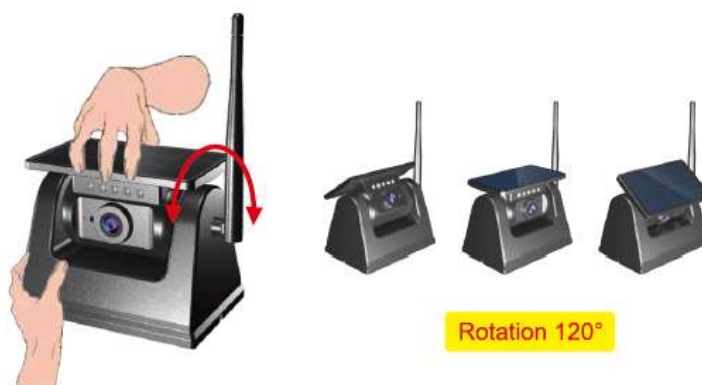

Montáž na podstavec



Některé karoserie vozidla vyrobené ze speciálních materiálů (jako je hliník, dřevo, plast) vyžadují použití speciálního držáku.

Pomocí samořezných šroubů připevněte nosnou desku držáku k vozidlu, poté zasuňte kameru do vybrání držáku shora dolů a poté utáhněte šrouby proti krádeži na levé a pravé straně.

04. UPEVNĚNÍ MONITORU

- 1) Vyberte správné místo na čelním skle a namontujte přísavku na čelní sklo. S páčkou sání v uvolněné poloze přitlačte přísavku k čelnímu sklu.



Zatlačte přísavku směrem k přísavce, aby se držák zaaretoval. Chcete-li nastavit úhel monitoru, povolte objímku na kulovém kloubu a znovu utáhněte v požadované poloze.

- 2) Držák monitoru lze přilepit na středovou konzolu vozu, ovládání se řiďte výše uvedeným návodem.



- 1 Vložit
- 2 Zatlačte nahoru

Výchozím napájením monitoru je zapalování automobilu pomocí dodaného kabelu zapalovače cigaret.

Napájecí adaptér do zapalovače cigaret Zasuňte zástrčku kabelu Type-C do zásuvky monitoru a adaptér kabelu zasuněte do zásuvky zapalovače cigaret v autě.



03. Obsluha

Chcete-li zařízení vyzkoušet, vložte prosím napájecí port USB do zapalování automobilu, stiskněte tlačítko napájení (nebo stiskněte tlačítko napájení monitoru) na zapalovači cigaret, celé zařízení bude fungovat automaticky.

2. Pokud chcete při řízení auta vidět obraz, stačí stisknout tlačítko napájení.

Pokud chcete, aby kamera byla zobrazena i po nastavené době zobrazení obrazu (například nemůžete dokončit couvání s vozidlem během prvního nastavení), musíte znovu stisknout tlačítko napájení.

3. Pokud vypnete zapalování vozu, je odpojeno napájení monitoru a monitor se automaticky vypne a kamera přestane fungovat.

04. Funkce tlačítek

Funkce tlačítek monitoru

1) Prostřední tlačítko--(MENU / OK)

Krátké stisknutí pro vstup do nastavení nabídky monitoru. (nebo pro návrat na předchozí úroveň nabídky) Dlouhým stisknutím (stisknutím a podržením po dobu 3 sekund) vstoupíte do podnabídky.

2) Tlačítko Nahoru ---(ADD)

Krátké stisknutí pro změnu/přidání hodnoty parametru v rozhraní pro nastavení nabídky.

3) Tlačítko dolů ---(DEC)

Krátké stisknutí pro změnu/snížení hodnoty parametru v rozhraní pro nastavení nabídky.

4) Tlačítko napájení ----- [⏻]:

Stiskněte pro ZAP / VYP.

Pokud je kamera v režimu spánku, ikona Displej v hlavní nabídce, ikona Orientace v podnabídce a ikona Vodicí čára pro parkování nebudou k dispozici, proto si prosím kameru aktivujte předem.

Pokud se na monitoru zobrazuje obrázek ze zadní kamery, krátkým stisknutím [MENU/OK] vstupte do hlavní nabídky, vyberte ikonu Orientace a dlouhým stisknutím [MENU/OK] nastavte obrázek směrem nahoru nebo dolů. Po nastavení se opět krátkým stisknutím vrátíte do horní nabídky. Při tomto výběru je nejlepší mít zobrazený obraz videa. (Krátké stisknutí znamená stisknutí a podržení 1 sekundu a dlouhé stisknutí znamená 3 sekundy).



Ovládání menu

Pokud je na monitoru zobrazen obraz z kamery, krátkým stisknutím [MENU/OK] vstoupíte do rozhraní hlavní nabídky a jsou k dispozici 3 možnosti (Displej, Připojení, Nastavení).

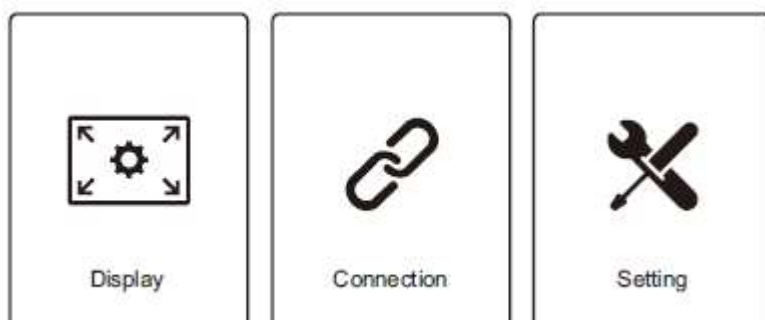

Význam	Displej	Připojení	Nastavení
Operace	Nastavení jasu, kontrastu, barvy. Podrobnosti operace jako informace o parametru obrázku.	Výchozí tovární nastavení, není třeba znovu pracovat. Výměna monitoru nebo bezdrátové kamery však vyžaduje opětovné spárování.	Chcete-li upravit orientaci, směrnici pro parkování, časový limit displeje, jednotku vzdálenosti, zvuk bzučáku, jazyk, resetovat. Podrobnosti naleznete v dalším návodu k obsluze Nastavení.

1. Displej (parametr obrázku)

Pokud se na obrazovce zobrazí obraz zadní kamery, krátce stiskněte [MENU/OK] pro vstup do hlavní nabídky. Vyberte ikonu Zobrazení, dlouze stiskněte [MENU/OK] pro vstup do nastavení parametrů obrazu. Dalším dlouhým stisknutím [MENU/OK] můžete libovolně přepínat jas/kontrast/barvu/odstín, rozhraní pro nastavení 4 snímků je znázorněno níže:



Jas



Kontrast



Barevná sytost



Odstín

1) Nastavení jasu

Vyberte ikonu Jas, krátkým stisknutím tlačítka [Přidat] nebo [DEC] upravte jas (dlouhé stisknutí, plynulé zvyšování/snižování), jak je znázorněno níže:



2) Nastavení kontrastu

Vyberte ikonu Kontrast, krátkým stisknutím tlačítka [Přidat] nebo [DEC] upravte kontrast (dlouhé stisknutí, plynulé zvyšování/snižování), jak je znázorněno níže:



3) Nastavení barevné sytosti

Vyberte ikonu Barva, krátkým stisknutím tlačítka [Přidat] nebo [DEC] upravte barvu (dlouhé stisknutí, plynulé zvyšování/snižování), jak je znázorněno níže:



4) Nastavení odstínu

Vyberte ikonu Hue, krátkým stisknutím tlačítka [Add] nebo [DEC] upravte Hue (dlouhé stisknutí, plynulé zvyšování/snižování), jak je znázorněno níže:



2. Připojení (opětovné spárování)

Výchozí nastavení z výroby, není třeba znovu párovat. Výměna monitoru nebo bezdrátové kamery však vyžaduje opětovné spárování.

Výběrem a dlouhým stisknutím ikony připojení vstoupíte do rozhraní párování a poté dlouhým stisknutím [MENU/OK] provedte párování. Za normálních okolností bude párování trvat asi 5 sekund

a bezdrátový signál se automaticky připojí, monitor podle toho zobrazí zadní obraz. opět krátkým stisknutím opustíte nastavení.

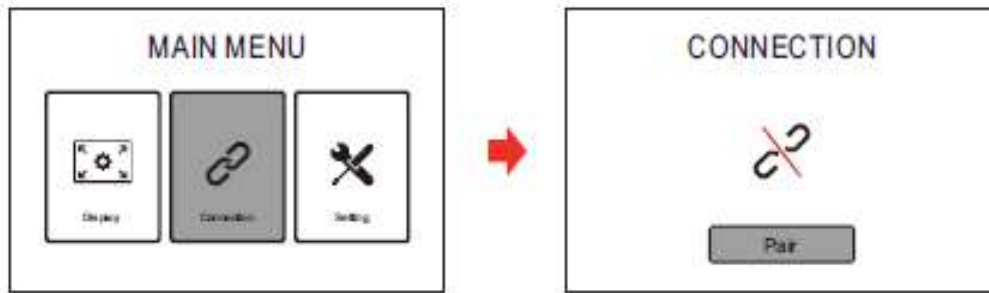

3. Nastavení

Pokud se na obrazovce zobrazí pohled zezadu, krátkým stisknutím [MENU/OK] vstoupíte do rozhraní hlavní nabídky.

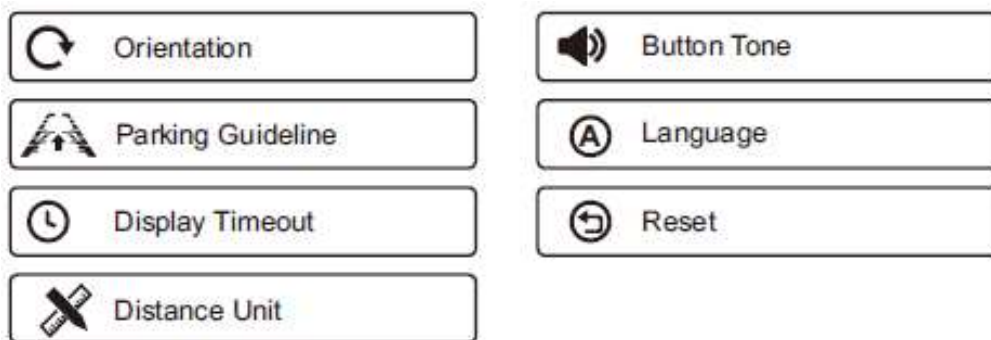

Vyberte příslušnou ikonu pro odpovídající nastavení parametru, dlouze stiskněte [MENU/OK] pro vstup do rozhraní nastavení.

1) Orientace

Vyberte ikonu Orientace, dlouze stiskněte [MENU/OK] pro výběr zrcadlení obrazu (Výchozí, Zrcadlit, Převrátit, Zrcadlit a převrátit, jak je znázorněno níže).



Krátkým stisknutím tlačítka [Add] nebo [DEC] upravte orientaci.

Krátkým stisknutím [MENU/OK] potvrďte a vraťte se do horní nabídky.

2) Pokyny pro parkovací vodící čáry

Vyberte ikonu vodící čáry, dlouze stiskněte [MENU/OK], přejděte do rozhraní pro nastavení polohy vodící čáry pro parkování (jak je znázorněno níže), na výběr je 6 úrovní nastavení.

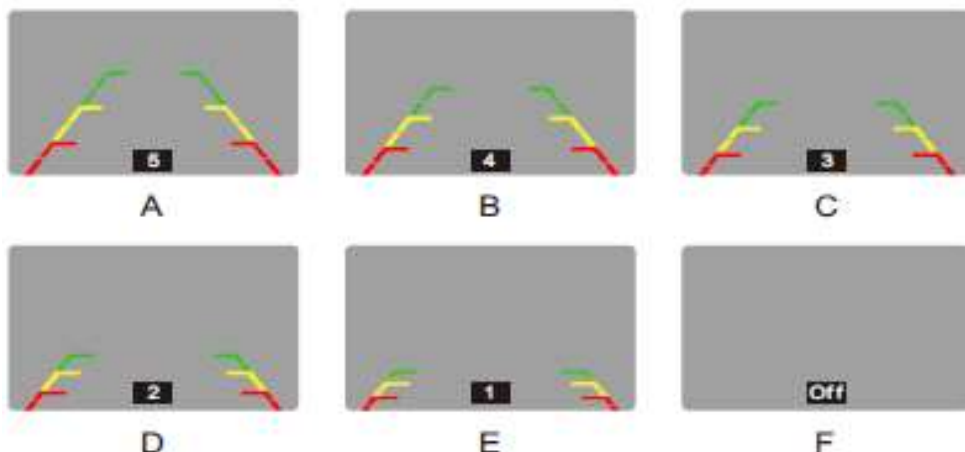

3) Jednotka vzdálenosti

Vyberte ikonu Distance Unit, dlouze stiskněte [MENU/OK] pro nastavení rozhraní (metr, stopy), jak je znázorněno níže:



4) Zvuk tlačítka

Vyberte ikonu Zvuk tlačítka, dlouze stiskněte [MENU/OK] pro nastavení rozhraní (jak je uvedeno níže).

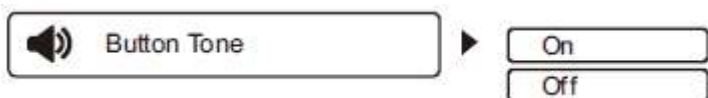

5) Jazyk

Vyberte ikonu Jazyk, dlouze stiskněte [MENU/OK] pro nastavení jazyka, na výběr jsou 3 jazyky (němčina, angličtina, francouzština), jak je uvedeno níže:



Vyberte určitý jazyk, krátce stiskněte [MENU/OK].

6) Resetovat (jedním kliknutím na výchozí nastavení)

Vyberte ikonu Reset, dlouze stiskněte [MENU/OK] pro nastavení rozhraní (jak je uvedeno níže). Vyberte Ne / Ano, krátce stiskněte [MENU/OK].

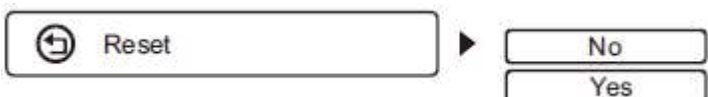

7) Časový limit displeje

Vyberte ikonu Display Timeout, stiskněte [SEL] pro nastavení časového limitu (Manual, 45S, 60S, 90S, 120S, 180S, 240S), jak je znázorněno níže:

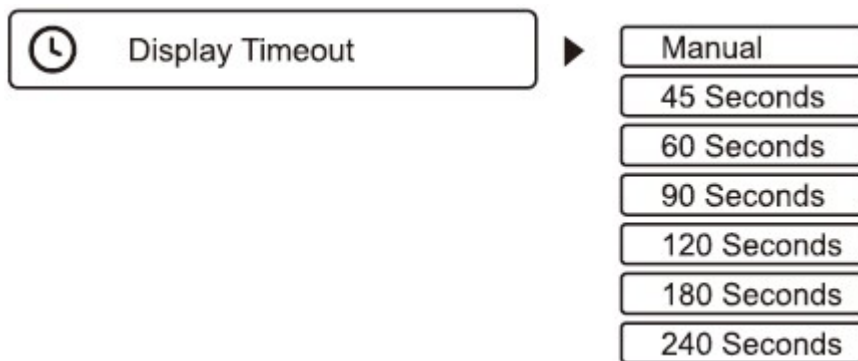

Vyberte délku relativního času, krátce stiskněte [MENU/OK].

IKONA A VÝZNAM ROZHRAŇÍ

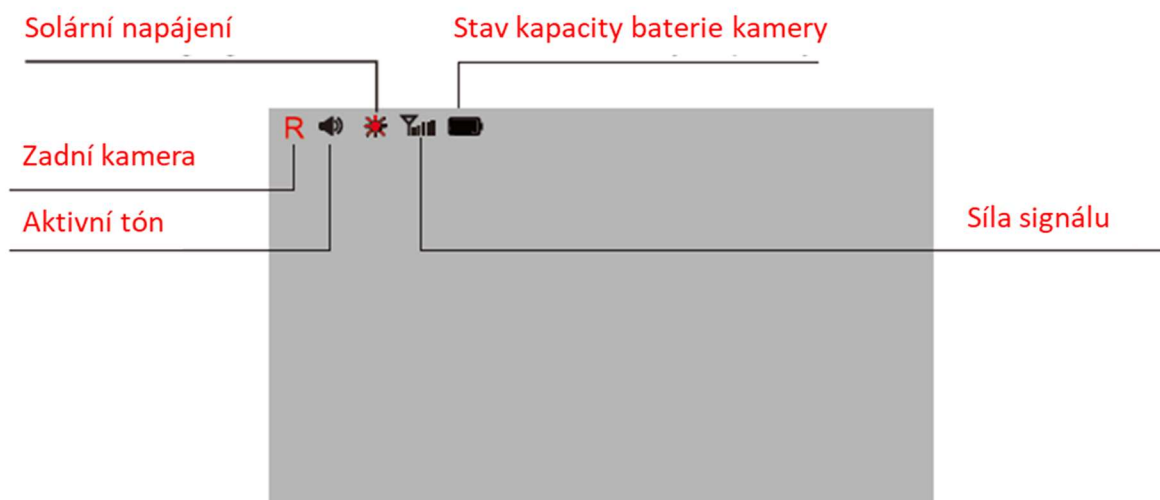

Výzva vybité baterie:

Když bude kapacita vestavěné baterie v důsledku vybití dostatečně nižší, musíte baterii nabít pomocí USB kabelu. V opačném případě nebude kamera fungovat a monitor ji nebude moci připojit.



Specifikace výrobku

KAMERA

Provozní proud (při vysílání): <300 mA

Pixely: 1280x720 Úhel pohledu: 140°

Obrazový snímač: CMOS

Kvalita obrazu: Max 30 fps IR světla: 5

Kapacita baterie: 10000mAh

Sestava kamery: IP 67

VYSÍLAČ

Frekvence: 2400 ~ 2485,5 MHz

Bezdrátový přenos: 200M na otevřeném prostranství

Pracovní teplota: 14°~ 140°F (-10°- 60°C)

MONITOR

Velikost obrazovky LCD: 5 palce

Pojistka napájecího kabelu: 3A

Provozní proud: <150mA



ZÁRUČNÍ LIST

CERTIFICATE of Warranty

Výrobek - značka: **CARCLEVER**

svwd50setAHDbat

Výrobní číslo/serial no.:

Datum prodeje:

razítko a podpis
prodeje

stualarm[®]
car audio&GSM

Dovozce: Stualarm import, s.r.o. Na Křivce 30, Praha 10



svwd50setAHDbat

SET bezdrátový digitální kamerový systém s monitorem 5" AHD



Přečtěte si pozorně všechny pokyny k instalaci před instalací produktu.

Nesprávná instalace bude znamenat neplatnost záruky od dodavatele.

Záložní kamerový systém je určen k instalaci jako doplňte podporu svého standardního zpětného zrcátka, které již instalován ve vašem vozidle. Záložní kamerový systém by neměl být používán jako náhrada za standardní zpětné zrcátko nebo za jakékoli jiné zrcátko, který je již instalován ve vašem vozidle. Dbejte, aby umístění, monitoru nebránilo ve výhledu řidiče.

Před montáží monitoru, dobře vyčistěte povrch čelního skla. Přitlačte a zamkněte přísavku držáku. Monitor umístěte tak, aby nebránil řidiči ve výhledu, ale aby měl zároveň dobrý pozorovací úhel. Zapojte napájecí kabel do CL zapalovače 12–24 V.

01. KOMPONENTY

1.Kamera



1.Monitor



1.Držák monitoru



4.Cigaretový adapter Napájení monitoru



5. Návod



6.Instalační materiál



02. INSTALACE

Vybalte zařízení a ujistěte se, že jsou zahrnuty všechny součásti.

Nabijte fotoaparát

1. Připojte dodaný kabel typu C k nabíjecímu portu kamery.
2. Zapojte kabel USB do libovolného standardního nabíjecího adaptéru USB s výstupním jmenovitým proudem vyšším než 1000 mA.
3. Kontrolka plně nabité kamery vždy svítí.



Při běžném používání se kamera nabíjí slunečním zářením. Při používání kamery se na monitoru zobrazuje indikátor stavu baterie. Pokud své vozidlo skladujete v garáži (nebo nevystavujete kameru pravidelně slunečnímu záření) déle než dva měsíce, možná jej budete muset dobít pomocí kabelu.

Zkontrolujte bezdrátovou funkci

1. Zatřeste kamerou ve vzduchu.
2. Stiskněte rychle vypínač na monitoru (nebo stiskněte vypínač na adaptéru zapalovače), zkontrolujte obraz po zapnutí monitoru

03. MAGNETICKÁ INSTALACE

Magnetická instalace

Připevněte magnetickou kameru na vhodné místo (jako jsou střechy, zadní výklopné dveře, nárazníky, boky karoserie atd.) vhodné i pro přívěs / nákladní automobil.

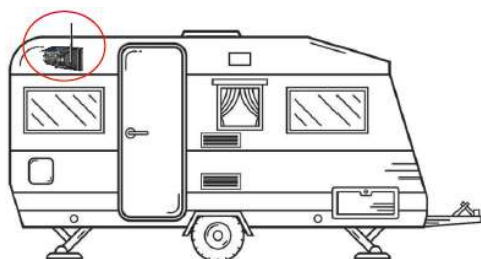
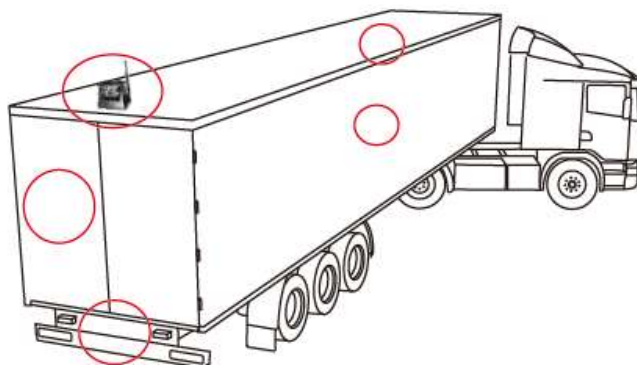

Uchopte solární panel otočením kamery a nastavte úhel kamery

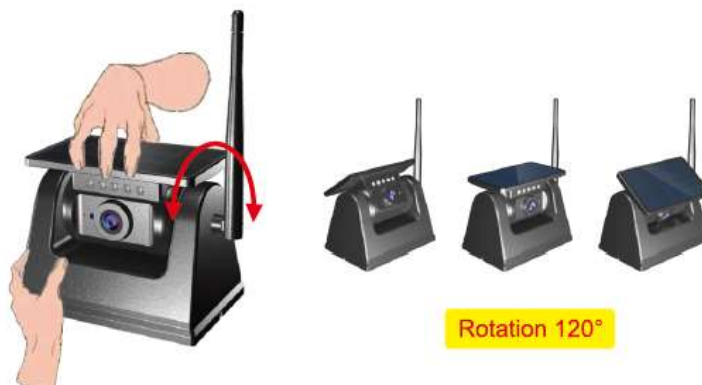

Montáž na podstavec



Některé karoserie vozidla vyrobené ze speciálních materiálů (jako je hliník, dřevo, plast) vyžadují použití speciálního držáku.

Pomocí samořezných šroubů připevněte nosnou desku držáku k vozidlu, poté zasuňte kameru do vybrání držáku shora dolů a poté utáhněte šrouby proti krádeži na levé a pravé straně.

04. UPEVNĚNÍ MONITORU

- 1) Vyberte správné místo na čelním skle a namontujte přísavku na čelní sklo. S páčkou sání v uvolněné poloze přitlačte přísavku k čelnímu sklu.



Zatlačte přísavku směrem k přísavce, aby se držák zaaretoval. Chcete-li nastavit úhel monitoru, povolte objímku na kulovém kloubu a znovu utáhněte v požadované poloze.

- 2) Držák monitoru lze přilepit na středovou konzolu vozu, ovládání se řiďte výše uvedeným návodem.



Výchozím napájením monitoru je zapalování automobilu pomocí dodaného kabelu zapalovače cigaret.

Napájecí adaptér do zapalovače cigaret Zasuňte zástrčku kabelu Type-C do zásuvky monitoru a adaptér kabelu zasuněte do zásuvky zapalovače cigaret v autě.



03. Obsluha

Chcete-li zařízení vyzkoušet, vložte prosím napájecí port USB do zapalování automobilu, stiskněte tlačítko napájení (nebo stiskněte tlačítko napájení monitoru) na zapalovači cigaret, celé zařízení bude fungovat automaticky.

2. Pokud chcete při řízení auta vidět obraz, stačí stisknout tlačítko napájení.

Pokud chcete, aby kamera byla zobrazena i po nastavené době zobrazení obrazu (například nemůžete dokončit couvání s vozidlem během prvního nastavení), musíte znovu stisknout tlačítko napájení.

3. Pokud vypnete zapalování vozu, je odpojeno napájení monitoru a monitor se automaticky vypne a kamera přestane fungovat.

04. Funkce tlačítek

Funkce tlačítek monitoru

1) Prostřední tlačítko--(MENU / OK)

Krátké stisknutí pro vstup do nastavení nabídky monitoru. (nebo pro návrat na předchozí úroveň nabídky) Dlouhým stisknutím (stisknutím a podržením po dobu 3 sekund) vstoupíte do podnabídky.

2) Tlačítko Nahoru ---(ADD)

Krátké stisknutí pro změnu/přidání hodnoty parametru v rozhraní pro nastavení nabídky.

3) Tlačítko dolů ---(DEC)

Krátké stisknutí pro změnu/snížení hodnoty parametru v rozhraní pro nastavení nabídky.

4) Tlačítko napájení ----- []:

Stiskněte pro ZAP / VYP.

Pokud je kamera v režimu spánku, ikona Displej v hlavní nabídce, ikona Orientace v podnabídce a ikona Vodicí čára pro parkování nebudou k dispozici, proto si prosím kameru aktivujte předem.

Pokud se na monitoru zobrazuje obrázek ze zadní kamery, krátkým stisknutím [MENU/OK] vstupte do hlavní nabídky, vyberte ikonu Orientace a dlouhým stisknutím [MENU/OK] nastavte obrázek směrem nahoru nebo dolů. Po nastavení se opět krátkým stisknutím vrátíte do horní nabídky.

Při tomto výběru je nejlepší mít zobrazený obraz videa. (Krátké stisknutí znamená stisknutí a podržení 1 sekundu a dlouhé stisknutí znamená 3 sekundy).



Ovládání menu

Pokud je na monitoru zobrazen obraz z kamery, krátkým stisknutím [MENU/OK] vstoupíte do rozhraní hlavní nabídky a jsou k dispozici 3 možnosti (Displej, Připojení, Nastavení).

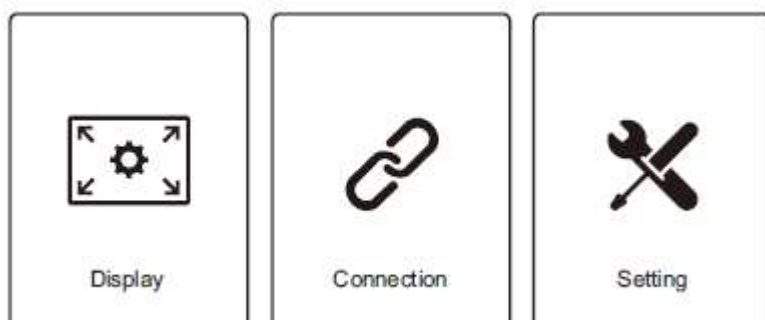

Význam	Displej	Připojení	Nastavení
Operace	Nastavení jasu, kontrastu, barvy. Podrobnosti operace jako informace o parametru obrázku.	Výchozí tovární nastavení, není třeba znovu pracovat. Výměna monitoru nebo bezdrátové kamery však vyžaduje opětovné spárování.	Chcete-li upravit orientaci, směrnici pro parkování, časový limit displeje, jednotku vzdálenosti, zvuk bzučáku, jazyk, resetovat. Podrobnosti naleznete v dalším návodu k obsluze Nastavení.

1. Displej (parametr obrázku)

Pokud se na obrazovce zobrazí obraz zadní kamery, krátce stiskněte [MENU/OK] pro vstup do hlavní nabídky. Vyberte ikonu Zobrazení, dlouze stiskněte [MENU/OK] pro vstup do nastavení parametrů obrazu. Dalším dlouhým stisknutím [MENU/OK] můžete libovolně přepínat jas/kontrast/barvu/odstín, rozhraní pro nastavení 4 snímků je znázorněno níže:



Jas



Kontrast



Barevná sytost



Odstín

1) Nastavení jasu

Vyberte ikonu Jas, krátkým stisknutím tlačítka [Přidat] nebo [DEC] upravte jas (dlouhé stisknutí, plynulé zvyšování/snižování), jak je znázorněno níže:



2) Nastavení kontrastu

Vyberte ikonu Kontrast, krátkým stisknutím tlačítka [Přidat] nebo [DEC] upravte kontrast (dlouhé stisknutí, plynulé zvyšování/snižování), jak je znázorněno níže:



3) Nastavení barevné sytosti

Vyberte ikonu Barva, krátkým stisknutím tlačítka [Přidat] nebo [DEC] upravte barvu (dlouhé stisknutí, plynulé zvyšování/snižování), jak je znázorněno níže:



4) Nastavení odstínu

Vyberte ikonu Hue, krátkým stisknutím tlačítka [Add] nebo [DEC] upravte Hue (dlouhé stisknutí, plynulé zvyšování/snižování), jak je znázorněno níže:



2. Připojení (opětovné spárování)

Výchozí nastavení z výroby, není třeba znovu párovat. Výměna monitoru nebo bezdrátové kamery však vyžaduje opětovné spárování.

Výběrem a dlouhým stisknutím ikony připojení vstoupíte do rozhraní párování a poté dlouhým stisknutím [MENU/OK] provedte párování. Za normálních okolností bude párování trvat asi 5 sekund

a bezdrátový signál se automaticky připojí, monitor podle toho zobrazí zadní obraz. opět krátkým stisknutím opustíte nastavení.

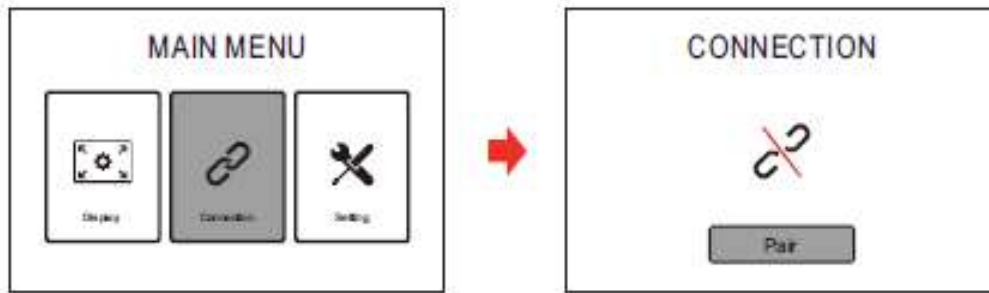

3. Nastavení

Pokud se na obrazovce zobrazí pohled zezadu, krátkým stisknutím [MENU/OK] vstoupíte do rozhraní hlavní nabídky.

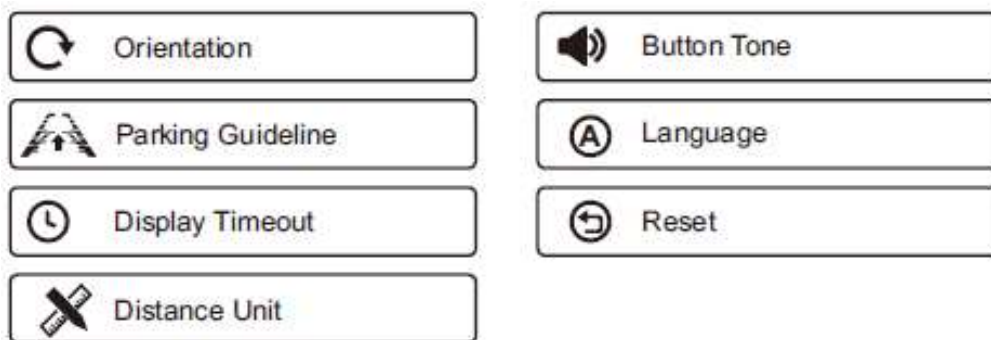

Vyberte příslušnou ikonu pro odpovídající nastavení parametru, dlouze stiskněte [MENU/OK] pro vstup do rozhraní nastavení.

1) Orientace

Vyberte ikonu Orientace, dlouze stiskněte [MENU/OK] pro výběr zrcadlení obrazu (Výchozí, Zrcadlit, Převrátit, Zrcadlit a převrátit, jak je znázorněno níže).



Krátkým stisknutím tlačítka [Add] nebo [DEC] upravte orientaci.

Krátkým stisknutím [MENU/OK] potvrďte a vraťte se do horní nabídky.

2) Pokyny pro parkovací vodící čáry

Vyberte ikonu vodící čáry, dlouze stiskněte [MENU/OK], přejděte do rozhraní pro nastavení polohy vodící čáry pro parkování (jak je znázorněno níže), na výběr je 6 úrovní nastavení.

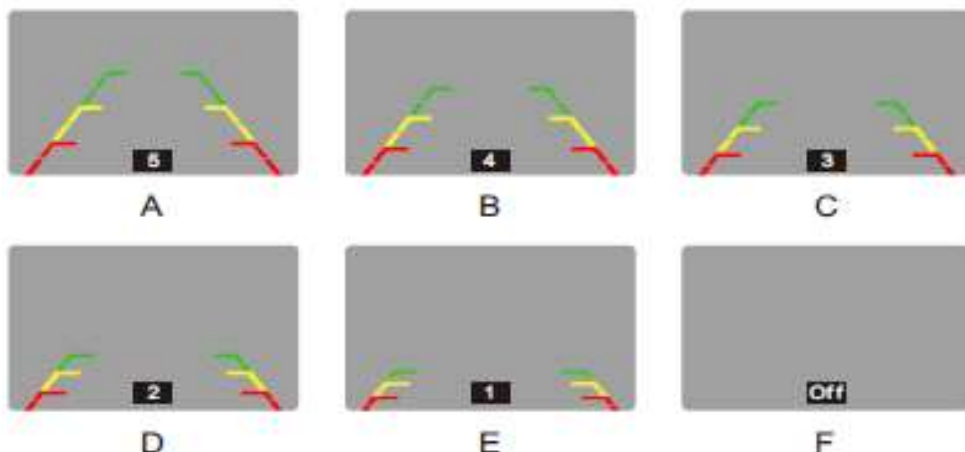

3) Jednotka vzdálenosti

Vyberte ikonu Distance Unit, dlouze stiskněte [MENU/OK] pro nastavení rozhraní (metr, stopy), jak je znázorněno níže:



4) Zvuk tlačítka

Vyberte ikonu Zvuk tlačítka, dlouze stiskněte [MENU/OK] pro nastavení rozhraní (jak je uvedeno níže).

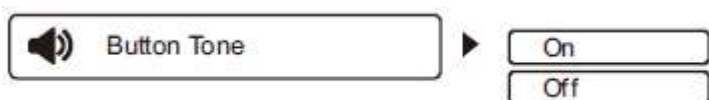

5) Jazyk

Vyberte ikonu Jazyk, dlouze stiskněte [MENU/OK] pro nastavení jazyka, na výběr jsou 3 jazyky (němčina, angličtina, francouzština), jak je uvedeno níže:



Vyberte určitý jazyk, krátce stiskněte [MENU/OK].

6) Resetovat (jedním kliknutím na výchozí nastavení)

Vyberte ikonu Reset, dlouze stiskněte [MENU/OK] pro nastavení rozhraní (jak je uvedeno níže). Vyberte Ne / Ano, krátce stiskněte [MENU/OK].

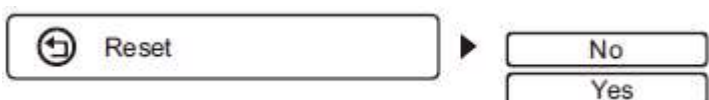

7) Časový limit displeje

Vyberte ikonu Display Timeout, stiskněte [SEL] pro nastavení časového limitu (Manual, 45S, 60S, 90S, 120S, 180S, 240S), jak je znázorněno níže:

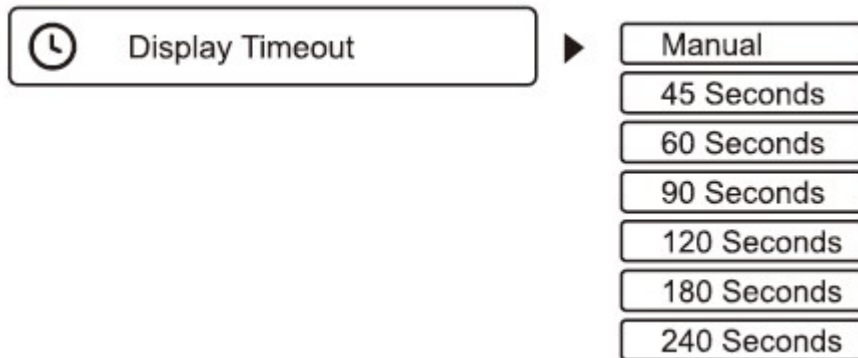

Vyberte délku relativního času, krátce stiskněte [MENU/OK].

IKONA A VÝZNAM ROZHRAŇÍ

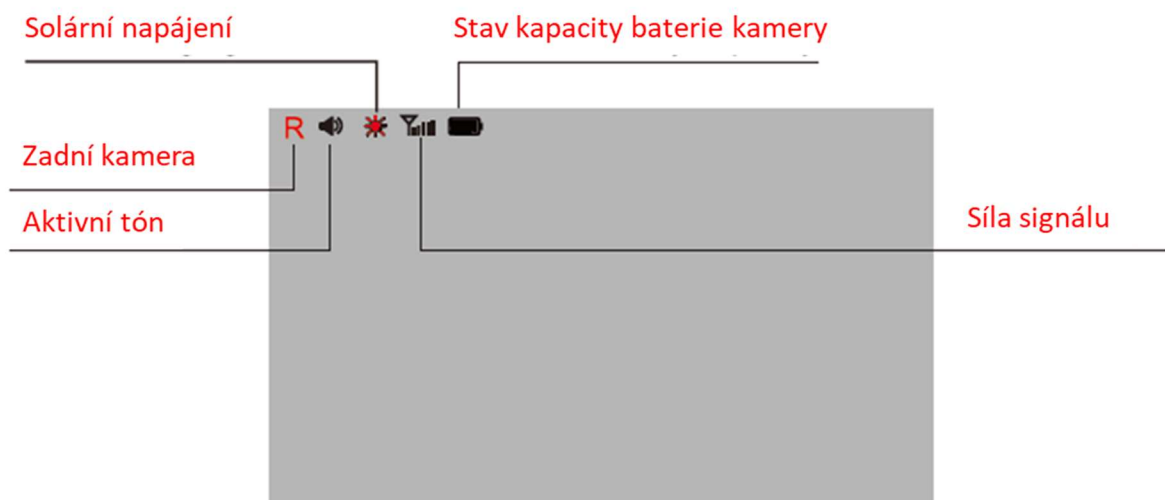

Výzva vybité baterie:

Když bude kapacita vestavěné baterie v důsledku vybití dostatečně nižší, musíte baterii nabít pomocí USB kabelu. V opačném případě nebude kamera fungovat a monitor ji nebude moci připojit.



Specifikace výrobku

KAMERA

Provozní proud (při vysílání): <300 mA

Pixely: 1280x720 Úhel pohledu: 140°

Obrazový snímač: CMOS

Kvalita obrazu: Max 30 fps IR světla: 5

Kapacita baterie: 10000mAh

Sestava kamery: IP 67

VYSÍLAČ

Frekvence: 2400 ~ 2485,5 MHz

Bezdrátový přenos: 200M na otevřeném prostranství

Pracovní teplota: 14°~ 140°F (-10°- 60°C)

MONITOR

Velikost obrazovky LCD: 5 palce

Pojistka napájecího kabelu: 3A

Provozní proud: <150mA



ZÁRUČNÍ LIST

CERTIFICATE of Warranty

Výrobek - značka: **CARCLEVER**

svwd50setAHDbat

Výrobní číslo/serial no.:

Datum prodeje:

razítko a podpis
prodeje

stualarm[®]
car audio&GSM

Dovozce: Stualarm import, s.r.o. Na Křivce 30, Praha 10



svwd50setAHDbat

SET bezdrátový digitální kamerový systém s monitorem 5" AHD



Přečtěte si pozorně všechny pokyny k instalaci před instalací produktu.

Nesprávná instalace bude znamenat neplatnost záruky od dodavatele.

Záložní kamerový systém je určen k instalaci jako doplňte podporu svého standardního zpětného zrcátka, které již instalován ve vašem vozidle. Záložní kamerový systém by neměl být používán jako náhrada za standardní zpětné zrcátko nebo za jakékoli jiné zrcátko, který je již instalován ve vašem vozidle. Dbejte, aby umístění, monitoru nebránilo ve výhledu řidiče.

Před montáží monitoru, dobře vyčistěte povrch čelního skla. Přitlačte a zamkněte přísavku držáku. Monitor umístěte tak, aby nebránil řidiči ve výhledu, ale aby měl zároveň dobrý pozorovací úhel. Zapojte napájecí kabel do CL zapalovače 12–24 V.

01. KOMPONENTY

1.Kamera



1.Monitor



1.Držák monitoru



4.Cigaretový adapter Napájení monitoru



5. Návod



6.Instalační materiál



02. INSTALACE

Vybalte zařízení a ujistěte se, že jsou zahrnuty všechny součásti.

Nabijte fotoaparát

1. Připojte dodaný kabel typu C k nabíjecímu portu kamery.
2. Zapojte kabel USB do libovolného standardního nabíjecího adaptéru USB s výstupním jmenovitým proudem vyšším než 1000 mA.
3. Kontrolka plně nabité kamery vždy svítí.



Při běžném používání se kamera nabíjí slunečním zářením. Při používání kamery se na monitoru zobrazuje indikátor stavu baterie. Pokud své vozidlo skladujete v garáži (nebo nevystavujete kameru pravidelně slunečnímu záření) déle než dva měsíce, možná jej budete muset dobít pomocí kabelu.

Zkontrolujte bezdrátovou funkci

1. Zatřeste kamerou ve vzduchu.
2. Stiskněte rychle vypínač na monitoru (nebo stiskněte vypínač na adaptéru zapalovače), zkontrolujte obraz po zapnutí monitoru

03. MAGNETICKÁ INSTALACE

Magnetická instalace

Připevněte magnetickou kameru na vhodné místo (jako jsou střechy, zadní výklopné dveře, nárazníky, boky karoserie atd.) vhodné i pro přívěs / nákladní automobil.

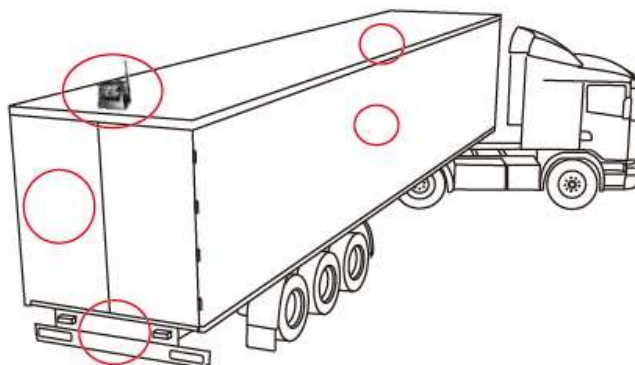

Uchopte solární panel otočením kamery a nastavte úhel kamery

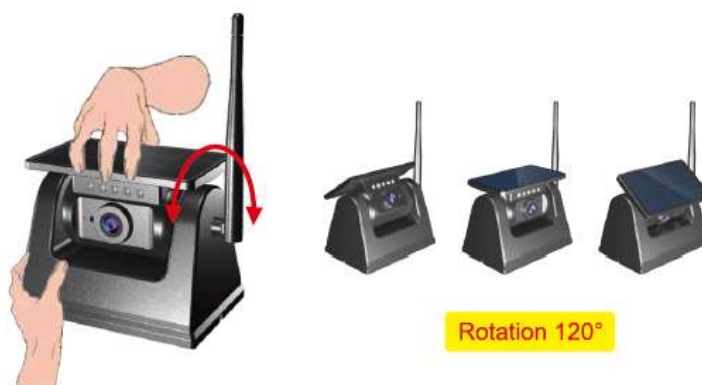

Montáž na podstavec



Některé karoserie vozidla vyrobené ze speciálních materiálů (jako je hliník, dřevo, plast) vyžadují použití speciálního držáku.

Pomocí samořezných šroubů připevněte nosnou desku držáku k vozidlu, poté zasuňte kameru do vybrání držáku shora dolů a poté utáhněte šrouby proti krádeži na levé a pravé straně.

04. UPEVNĚNÍ MONITORU

- 1) Vyberte správné místo na čelním skle a namontujte přísavku na čelní sklo. S páčkou sání v uvolněné poloze přitlačte přísavku k čelnímu sklu.



Zatlačte přísavku směrem k přísavce, aby se držák zaaretoval. Chcete-li nastavit úhel monitoru, povolte objímku na kulovém kloubu a znovu utáhněte v požadované poloze.

- 2) Držák monitoru lze přilepit na středovou konzolu vozu, ovládání se řiďte výše uvedeným návodem.



- 1 Vložit
- 2 Zatlačte nahoru

Výchozím napájením monitoru je zapalování automobilu pomocí dodaného kabelu zapalovače cigaret.

Napájecí adaptér do zapalovače cigaret Zasuňte zástrčku kabelu Type-C do zásuvky monitoru a adaptér kabelu zasuněte do zásuvky zapalovače cigaret v autě.



03. Obsluha

Chcete-li zařízení vyzkoušet, vložte prosím napájecí port USB do zapalování automobilu, stiskněte tlačítko napájení (nebo stiskněte tlačítko napájení monitoru) na zapalovači cigaret, celé zařízení bude fungovat automaticky.

2. Pokud chcete při řízení auta vidět obraz, stačí stisknout tlačítko napájení.

Pokud chcete, aby kamera byla zobrazena i po nastavené době zobrazení obrazu (například nemůžete dokončit couvání s vozidlem během prvního nastavení), musíte znovu stisknout tlačítko napájení.

3. Pokud vypnete zapalování vozu, je odpojeno napájení monitoru a monitor se automaticky vypne a kamera přestane fungovat.

04. Funkce tlačítek

Funkce tlačítek monitoru

1) Prostřední tlačítko--(MENU / OK)

Krátké stisknutí pro vstup do nastavení nabídky monitoru. (nebo pro návrat na předchozí úroveň nabídky) Dlouhým stisknutím (stisknutím a podržením po dobu 3 sekund) vstoupíte do podnabídky.

2) Tlačítko Nahoru ---(ADD)

Krátké stisknutí pro změnu/přidání hodnoty parametru v rozhraní pro nastavení nabídky.

3) Tlačítko dolů ---(DEC)

Krátké stisknutí pro změnu/snížení hodnoty parametru v rozhraní pro nastavení nabídky.

4) Tlačítko napájení ----- []:

Stiskněte pro ZAP / VYP.

Pokud je kamera v režimu spánku, ikona Displej v hlavní nabídce, ikona Orientace v podnabídce a ikona Vodicí čára pro parkování nebudou k dispozici, proto si prosím kameru aktivujte předem.

Pokud se na monitoru zobrazuje obrázek ze zadní kamery, krátkým stisknutím [MENU/OK] vstupte do hlavní nabídky, vyberte ikonu Orientace a dlouhým stisknutím [MENU/OK] nastavte obrázek směrem nahoru nebo dolů. Po nastavení se opět krátkým stisknutím vrátíte do horní nabídky. Při tomto výběru je nejlepší mít zobrazený obraz videa. (Krátké stisknutí znamená stisknutí a podržení 1 sekundu a dlouhé stisknutí znamená 3 sekundy).



Ovládání menu

Pokud je na monitoru zobrazen obraz z kamery, krátkým stisknutím [MENU/OK] vstoupíte do rozhraní hlavní nabídky a jsou k dispozici 3 možnosti (Displej, Připojení, Nastavení).

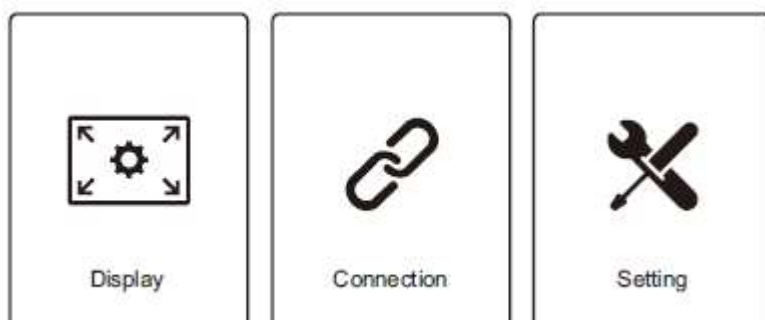

Význam	Displej	Připojení	Nastavení
Operace	Nastavení jasu, kontrastu, barvy. Podrobnosti operace jako informace o parametru obrázku.	Výchozí tovární nastavení, není třeba znovu pracovat. Výměna monitoru nebo bezdrátové kamery však vyžaduje opětovné spárování.	Chcete-li upravit orientaci, směrnici pro parkování, časový limit displeje, jednotku vzdálenosti, zvuk bzučáku, jazyk, resetovat. Podrobnosti naleznete v dalším návodu k obsluze Nastavení.

1. Displej (parametr obrázku)

Pokud se na obrazovce zobrazí obraz zadní kamery, krátce stiskněte [MENU/OK] pro vstup do hlavní nabídky. Vyberte ikonu Zobrazení, dlouze stiskněte [MENU/OK] pro vstup do nastavení parametrů obrazu. Dalším dlouhým stisknutím [MENU/OK] můžete libovolně přepínat jas/kontrast/barvu/odstín, rozhraní pro nastavení 4 snímků je znázorněno níže:



Jas



Kontrast



Barevná sytost



Odstín

1) Nastavení jasu

Vyberte ikonu Jas, krátkým stisknutím tlačítka [Přidat] nebo [DEC] upravte jas (dlouhé stisknutí, plynulé zvyšování/snižování), jak je znázorněno níže:



2) Nastavení kontrastu

Vyberte ikonu Kontrast, krátkým stisknutím tlačítka [Přidat] nebo [DEC] upravte kontrast (dlouhé stisknutí, plynulé zvyšování/snižování), jak je znázorněno níže:



3) Nastavení barevné sytosti

Vyberte ikonu Barva, krátkým stisknutím tlačítka [Přidat] nebo [DEC] upravte barvu (dlouhé stisknutí, plynulé zvyšování/snižování), jak je znázorněno níže:



4) Nastavení odstínu

Vyberte ikonu Hue, krátkým stisknutím tlačítka [Add] nebo [DEC] upravte Hue (dlouhé stisknutí, plynulé zvyšování/snižování), jak je znázorněno níže:



2. Připojení (opětovné spárování)

Výchozí nastavení z výroby, není třeba znovu párovat. Výměna monitoru nebo bezdrátové kamery však vyžaduje opětovné spárování.

Výběrem a dlouhým stisknutím ikony připojení vstoupíte do rozhraní párování a poté dlouhým stisknutím [MENU/OK] provedte párování. Za normálních okolností bude párování trvat asi 5 sekund

a bezdrátový signál se automaticky připojí, monitor podle toho zobrazí zadní obraz. opět krátkým stisknutím opustíte nastavení.

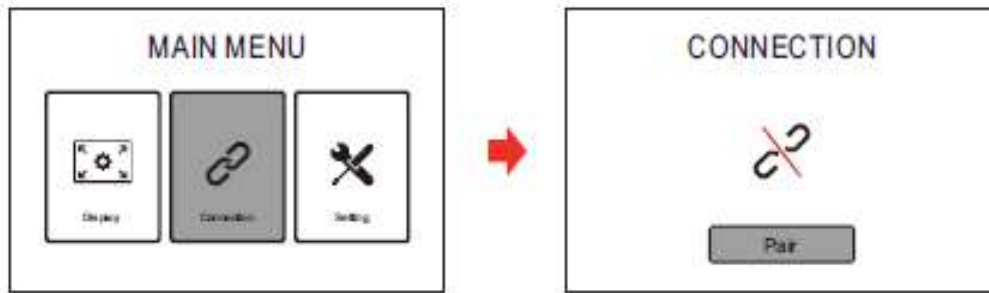

3. Nastavení

Pokud se na obrazovce zobrazí pohled zezadu, krátkým stisknutím [MENU/OK] vstoupíte do rozhraní hlavní nabídky.

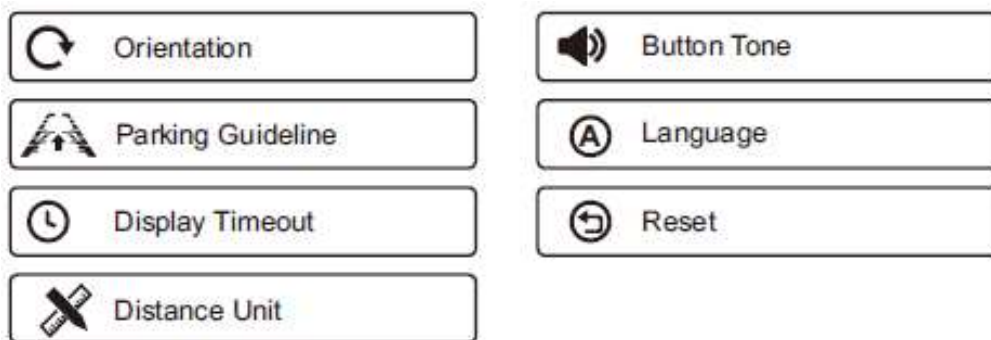

Vyberte příslušnou ikonu pro odpovídající nastavení parametru, dlouze stiskněte [MENU/OK] pro vstup do rozhraní nastavení.

1) Orientace

Vyberte ikonu Orientace, dlouze stiskněte [MENU/OK] pro výběr zrcadlení obrazu (Výchozí, Zrcadlit, Převrátit, Zrcadlit a převrátit, jak je znázorněno níže).



Krátkým stisknutím tlačítka [Add] nebo [DEC] upravte orientaci.

Krátkým stisknutím [MENU/OK] potvrďte a vraťte se do horní nabídky.

2) Pokyny pro parkovací vodící čáry

Vyberte ikonu vodící čáry, dlouze stiskněte [MENU/OK], přejděte do rozhraní pro nastavení polohy vodící čáry pro parkování (jak je znázorněno níže), na výběr je 6 úrovní nastavení.

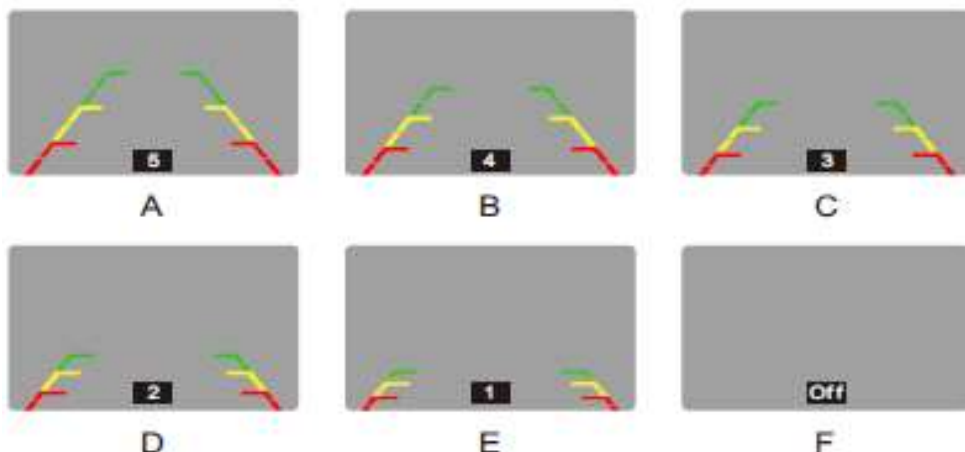

3) Jednotka vzdálenosti

Vyberte ikonu Distance Unit, dlouze stiskněte [MENU/OK] pro nastavení rozhraní (metr, stopy), jak je znázorněno níže:



4) Zvuk tlačítka

Vyberte ikonu Zvuk tlačítka, dlouze stiskněte [MENU/OK] pro nastavení rozhraní (jak je uvedeno níže).



5) Jazyk

Vyberte ikonu Jazyk, dlouze stiskněte [MENU/OK] pro nastavení jazyka, na výběr jsou 3 jazyky (němčina, angličtina, francouzština), jak je uvedeno níže:



Vyberte určitý jazyk, krátce stiskněte [MENU/OK].

6) Resetovat (jedním kliknutím na výchozí nastavení)

Vyberte ikonu Reset, dlouze stiskněte [MENU/OK] pro nastavení rozhraní (jak je uvedeno níže). Vyberte Ne / Ano, krátce stiskněte [MENU/OK].



7) Časový limit displeje

Vyberte ikonu Display Timeout, stiskněte [SEL] pro nastavení časového limitu (Manual, 45S, 60S, 90S, 120S, 180S, 240S), jak je znázorněno níže:

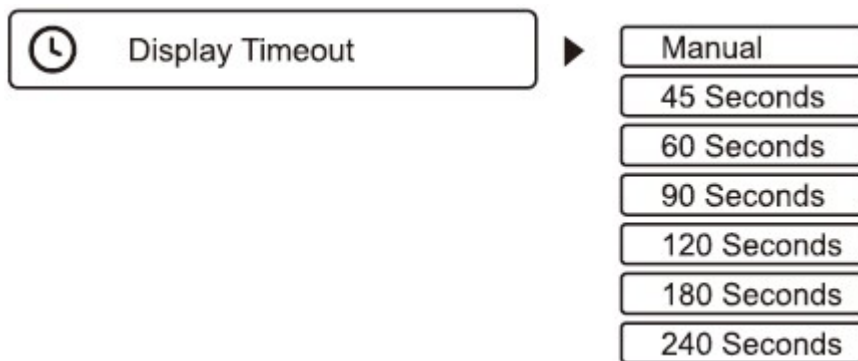

Vyberte délku relativního času, krátce stiskněte [MENU/OK].

IKONA A VÝZNAM ROZHRAŇÍ

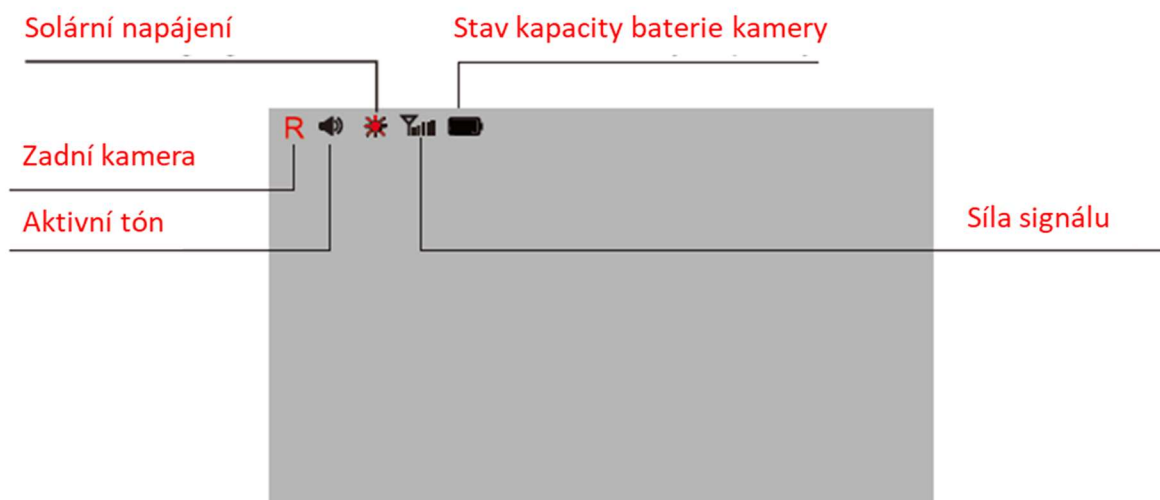

Výzva vybité baterie:

Když bude kapacita vestavěné baterie v důsledku vybití dostatečně nižší, musíte baterii nabít pomocí USB kabelu. V opačném případě nebude kamera fungovat a monitor ji nebude moci připojit.



Specifikace výrobku

KAMERA

Provozní proud (při vysílání): <300 mA

Pixely: 1280x720 Úhel pohledu: 140°

Obrazový snímač: CMOS

Kvalita obrazu: Max 30 fps IR světla: 5

Kapacita baterie: 10000mAh

Sestava kamery: IP 67

VYSÍLAČ

Frekvence: 2400 ~ 2485,5 MHz

Bezdrátový přenos: 200M na otevřeném prostranství

Pracovní teplota: 14°~ 140°F (-10°- 60°C)

MONITOR

Velikost obrazovky LCD: 5 palce

Pojistka napájecího kabelu: 3A

Provozní proud: <150mA



ZÁRUČNÍ LIST

CERTIFICATE of Warranty

Výrobek - značka: **CARCLEVER**

svwd50setAHDbat

Výrobní číslo/serial no.:

Datum prodeje:

razítko a podpis
prodeje

stualarm[®]
car audio&GSM

Dovozce: Stualarm import, s.r.o. Na Křivce 30, Praha 10



svwd50setAHDbat

SET bezdrátový digitální kamerový systém s monitorem 5" AHD



Přečtěte si pozorně všechny pokyny k instalaci před instalací produktu.

Nesprávná instalace bude znamenat neplatnost záruky od dodavatele.

Záložní kamerový systém je určen k instalaci jako doplňte podporu svého standardního zpětného zrcátka, které již instalován ve vašem vozidle. Záložní kamerový systém by neměl být používán jako náhrada za standardní zpětné zrcátko nebo za jakékoli jiné zrcátko, který je již instalován ve vašem vozidle. Dbejte, aby umístění, monitoru nebránilo ve výhledu řidiče.

Před montáží monitoru, dobře vyčistěte povrch čelního skla. Přitlačte a zamkněte přísavku držáku. Monitor umístěte tak, aby nebránil řidiči ve výhledu, ale aby měl zároveň dobrý pozorovací úhel. Zapojte napájecí kabel do CL zapalovače 12–24 V.

01. KOMPONENTY

1.Kamera



1.Monitor



1.Držák monitoru



4.Cigaretový adapter Napájení monitoru



5. Návod



6.Instalační materiál



02. INSTALACE

Vybalte zařízení a ujistěte se, že jsou zahrnuty všechny součásti.

Nabijte fotoaparát

1. Připojte dodaný kabel typu C k nabíjecímu portu kamery.
2. Zapojte kabel USB do libovolného standardního nabíjecího adaptéru USB s výstupním jmenovitým proudem vyšším než 1000 mA.
3. Kontrolka plně nabité kamery vždy svítí.



Při běžném používání se kamera nabíjí slunečním zářením. Při používání kamery se na monitoru zobrazuje indikátor stavu baterie. Pokud své vozidlo skladujete v garáži (nebo nevystavujete kameru pravidelně slunečnímu záření) déle než dva měsíce, možná jej budete muset dobít pomocí kabelu.

Zkontrolujte bezdrátovou funkci

1. Zatřeste kamerou ve vzduchu.
2. Stiskněte rychle vypínač na monitoru (nebo stiskněte vypínač na adaptéru zapalovače), zkontrolujte obraz po zapnutí monitoru

03. MAGNETICKÁ INSTALACE

Magnetická instalace

Připevněte magnetickou kameru na vhodné místo (jako jsou střechy, zadní výklopné dveře, nárazníky, boky karoserie atd.) vhodné i pro přívěs / nákladní automobil.

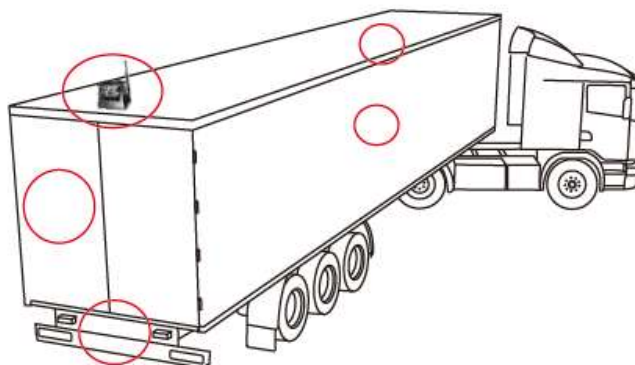

Uchopte solární panel otočením kamery a nastavte úhel kamery

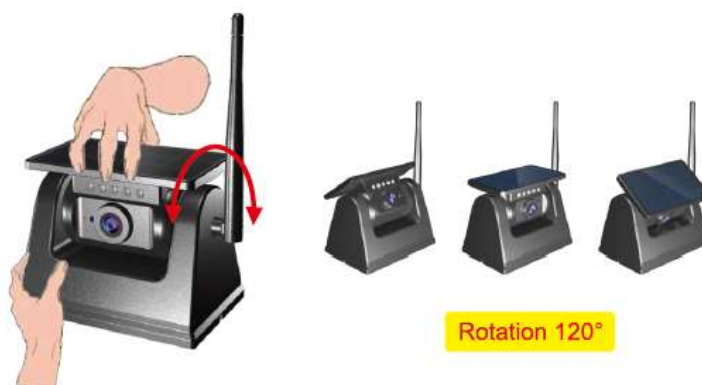

Montáž na podstavec



Některé karoserie vozidla vyrobené ze speciálních materiálů (jako je hliník, dřevo, plast) vyžadují použití speciálního držáku.

Pomocí samořezných šroubů připevněte nosnou desku držáku k vozidlu, poté zasuňte kameru do vybrání držáku shora dolů a poté utáhněte šrouby proti krádeži na levé a pravé straně.

04. UPEVNĚNÍ MONITORU

- 1) Vyberte správné místo na čelním skle a namontujte přísavku na čelní sklo. S páčkou sání v uvolněné poloze přitlačte přísavku k čelnímu sklu.



Zatlačte přísavku směrem k přísavce, aby se držák zaaretoval. Chcete-li nastavit úhel monitoru, povolte objímku na kulovém kloubu a znovu utáhněte v požadované poloze.

- 2) Držák monitoru lze přilepit na středovou konzolu vozu, ovládání se řiďte výše uvedeným návodem.



- 1 Vložit
- 2 Zatlačte nahoru

Výchozím napájením monitoru je zapalování automobilu pomocí dodaného kabelu zapalovače cigaret.

Napájecí adaptér do zapalovače cigaret Zasuňte zástrčku kabelu Type-C do zásuvky monitoru a adaptér kabelu zasuněte do zásuvky zapalovače cigaret v autě.



03. Obsluha

Chcete-li zařízení vyzkoušet, vložte prosím napájecí port USB do zapalování automobilu, stiskněte tlačítko napájení (nebo stiskněte tlačítko napájení monitoru) na zapalovači cigaret, celé zařízení bude fungovat automaticky.

2. Pokud chcete při řízení auta vidět obraz, stačí stisknout tlačítko napájení.

Pokud chcete, aby kamera byla zobrazena i po nastavené době zobrazení obrazu (například nemůžete dokončit couvání s vozidlem během prvního nastavení), musíte znovu stisknout tlačítko napájení.

3. Pokud vypnete zapalování vozu, je odpojeno napájení monitoru a monitor se automaticky vypne a kamera přestane fungovat.

04. Funkce tlačítek

Funkce tlačítek monitoru

1) Prostřední tlačítko--(MENU / OK)

Krátké stisknutí pro vstup do nastavení nabídky monitoru. (nebo pro návrat na předchozí úroveň nabídky) Dlouhým stisknutím (stisknutím a podržením po dobu 3 sekund) vstoupíte do podnabídky.

2) Tlačítko Nahoru ---(ADD)

Krátké stisknutí pro změnu/přidání hodnoty parametru v rozhraní pro nastavení nabídky.

3) Tlačítko dolů ---(DEC)

Krátké stisknutí pro změnu/snížení hodnoty parametru v rozhraní pro nastavení nabídky.

4) Tlačítko napájení ----- []:

Stiskněte pro ZAP / VYP.

Pokud je kamera v režimu spánku, ikona Displej v hlavní nabídce, ikona Orientace v podnabídce a ikona Vodicí čára pro parkování nebudou k dispozici, proto si prosím kameru aktivujte předem.

Pokud se na monitoru zobrazuje obrázek ze zadní kamery, krátkým stisknutím [MENU/OK] vstupte do hlavní nabídky, vyberte ikonu Orientace a dlouhým stisknutím [MENU/OK] nastavte obrázek směrem nahoru nebo dolů. Po nastavení se opět krátkým stisknutím vrátíte do horní nabídky.

Při tomto výběru je nejlepší mít zobrazený obraz videa. (Krátké stisknutí znamená stisknutí a podržení 1 sekundu a dlouhé stisknutí znamená 3 sekundy).



Ovládání menu

Pokud je na monitoru zobrazen obraz z kamery, krátkým stisknutím [MENU/OK] vstoupíte do rozhraní hlavní nabídky a jsou k dispozici 3 možnosti (Displej, Připojení, Nastavení).

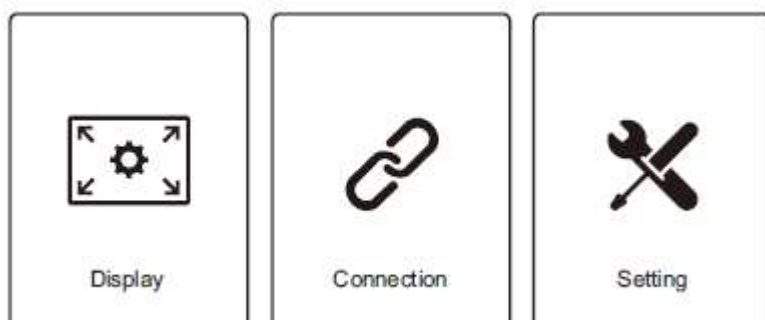

Význam	Displej	Připojení	Nastavení
Operace	Nastavení jasu, kontrastu, barvy. Podrobnosti operace jako informace o parametru obrázku.	Výchozí tovární nastavení, není třeba znovu pracovat. Výměna monitoru nebo bezdrátové kamery však vyžaduje opětovné spárování.	Chcete-li upravit orientaci, směrnici pro parkování, časový limit displeje, jednotku vzdálenosti, zvuk bzučáku, jazyk, resetovat. Podrobnosti naleznete v dalším návodu k obsluze Nastavení.

1. Displej (parametr obrázku)

Pokud se na obrazovce zobrazí obraz zadní kamery, krátce stiskněte [MENU/OK] pro vstup do hlavní nabídky. Vyberte ikonu Zobrazení, dlouze stiskněte [MENU/OK] pro vstup do nastavení parametrů obrazu. Dalším dlouhým stisknutím [MENU/OK] můžete libovolně přepínat jas/kontrast/barvu/odstín, rozhraní pro nastavení 4 snímků je znázorněno níže:



Jas



Kontrast



Barevná sytost



Odstín

1) Nastavení jasu

Vyberte ikonu Jas, krátkým stisknutím tlačítka [Přidat] nebo [DEC] upravte jas (dlouhé stisknutí, plynulé zvyšování/snižování), jak je znázorněno níže:



2) Nastavení kontrastu

Vyberte ikonu Kontrast, krátkým stisknutím tlačítka [Přidat] nebo [DEC] upravte kontrast (dlouhé stisknutí, plynulé zvyšování/snižování), jak je znázorněno níže:



3) Nastavení barevné sytosti

Vyberte ikonu Barva, krátkým stisknutím tlačítka [Přidat] nebo [DEC] upravte barvu (dlouhé stisknutí, plynulé zvyšování/snižování), jak je znázorněno níže:



4) Nastavení odstínu

Vyberte ikonu Hue, krátkým stisknutím tlačítka [Add] nebo [DEC] upravte Hue (dlouhé stisknutí, plynulé zvyšování/snižování), jak je znázorněno níže:



2. Připojení (opětovné spárování)

Výchozí nastavení z výroby, není třeba znovu párovat. Výměna monitoru nebo bezdrátové kamery však vyžaduje opětovné spárování.

Výběrem a dlouhým stisknutím ikony připojení vstoupíte do rozhraní párování a poté dlouhým stisknutím [MENU/OK] provedte párování. Za normálních okolností bude párování trvat asi 5 sekund

a bezdrátový signál se automaticky připojí, monitor podle toho zobrazí zadní obraz. opět krátkým stisknutím opustíte nastavení.

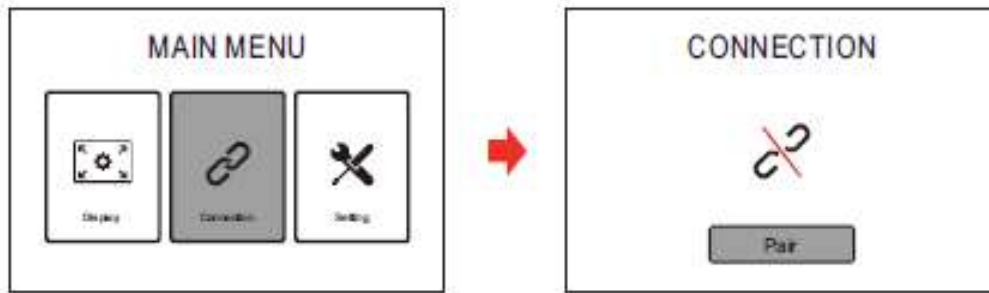

3. Nastavení

Pokud se na obrazovce zobrazí pohled zezadu, krátkým stisknutím [MENU/OK] vstoupíte do rozhraní hlavní nabídky.

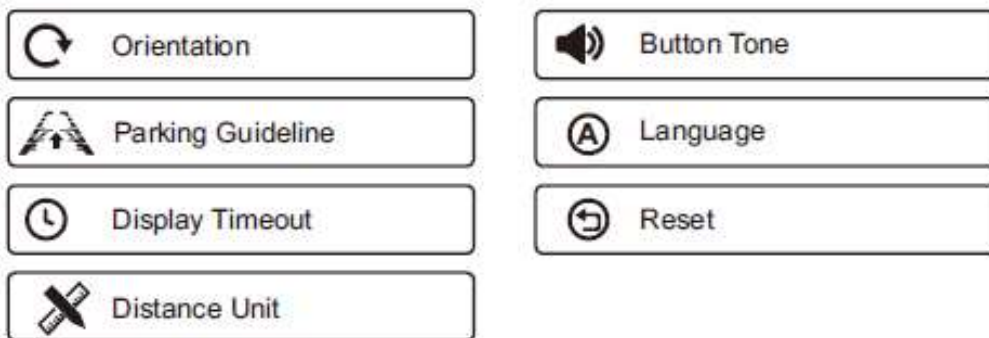

Vyberte příslušnou ikonu pro odpovídající nastavení parametru, dlouze stiskněte [MENU/OK] pro vstup do rozhraní nastavení.

1) Orientace

Vyberte ikonu Orientace, dlouze stiskněte [MENU/OK] pro výběr zrcadlení obrazu (Výchozí, Zrcadlit, Převrátit, Zrcadlit a převrátit, jak je znázorněno níže).



Krátkým stisknutím tlačítka [Add] nebo [DEC] upravte orientaci.

Krátkým stisknutím [MENU/OK] potvrďte a vraťte se do horní nabídky.

2) Pokyny pro parkovací vodící čáry

Vyberte ikonu vodící čáry, dlouze stiskněte [MENU/OK], přejděte do rozhraní pro nastavení polohy vodící čáry pro parkování (jak je znázorněno níže), na výběr je 6 úrovní nastavení.

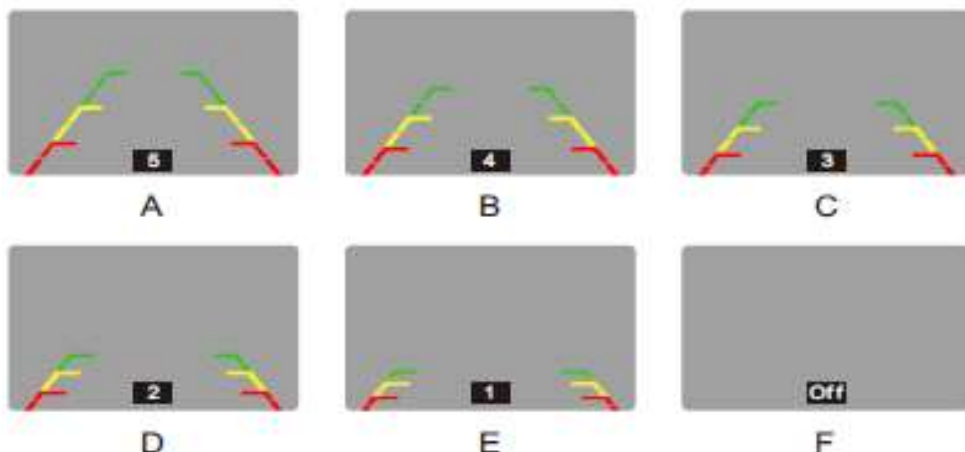

3) Jednotka vzdálenosti

Vyberte ikonu Distance Unit, dlouze stiskněte [MENU/OK] pro nastavení rozhraní (metr, stopy), jak je znázorněno níže:



4) Zvuk tlačítka

Vyberte ikonu Zvuk tlačítka, dlouze stiskněte [MENU/OK] pro nastavení rozhraní (jak je uvedeno níže).

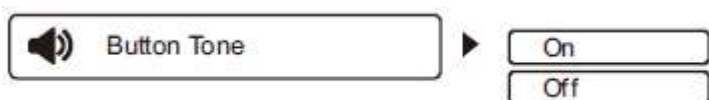

5) Jazyk

Vyberte ikonu Jazyk, dlouze stiskněte [MENU/OK] pro nastavení jazyka, na výběr jsou 3 jazyky (němčina, angličtina, francouzština), jak je uvedeno níže:



Vyberte určitý jazyk, krátce stiskněte [MENU/OK].

6) Resetovat (jedním kliknutím na výchozí nastavení)

Vyberte ikonu Reset, dlouze stiskněte [MENU/OK] pro nastavení rozhraní (jak je uvedeno níže). Vyberte Ne / Ano, krátce stiskněte [MENU/OK].

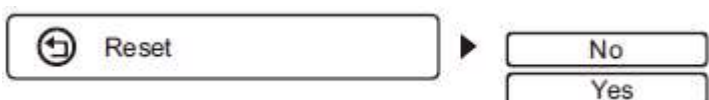

7) Časový limit displeje

Vyberte ikonu Display Timeout, stiskněte [SEL] pro nastavení časového limitu (Manual, 45S, 60S, 90S, 120S, 180S, 240S), jak je znázorněno níže:

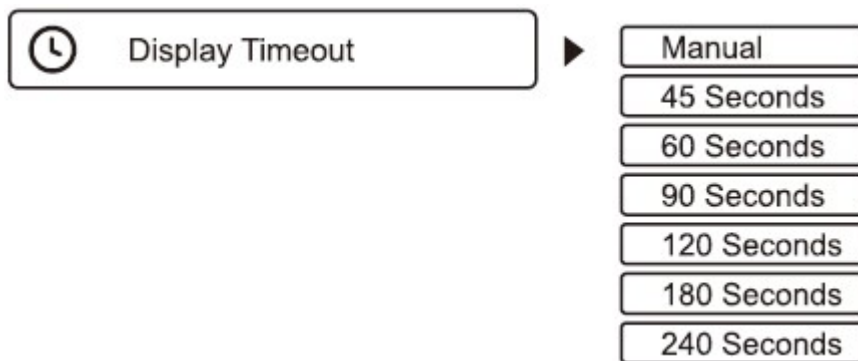

Vyberte délku relativního času, krátce stiskněte [MENU/OK].

IKONA A VÝZNAM ROZHRAŇÍ

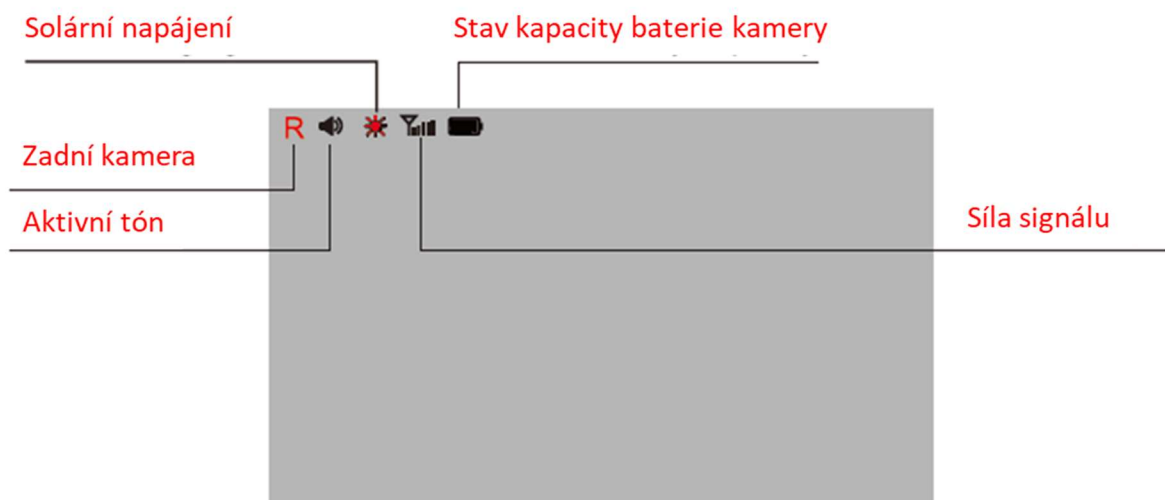

Výzva vybité baterie:

Když bude kapacita vestavěné baterie v důsledku vybití dostatečně nižší, musíte baterii nabít pomocí USB kabelu. V opačném případě nebude kamera fungovat a monitor ji nebude moci připojit.



Specifikace výrobku

KAMERA

Provozní proud (při vysílání): <300 mA

Pixely: 1280x720 Úhel pohledu: 140°

Obrazový snímač: CMOS

Kvalita obrazu: Max 30 fps IR světla: 5

Kapacita baterie: 10000mAh

Sestava kamery: IP 67

VYSÍLAČ

Frekvence: 2400 ~ 2485,5 MHz

Bezdrátový přenos: 200M na otevřeném prostranství

Pracovní teplota: 14°~ 140°F (-10°- 60°C)

MONITOR

Velikost obrazovky LCD: 5 palce

Pojistka napájecího kabelu: 3A

Provozní proud: <150mA



ZÁRUČNÍ LIST

CERTIFICATE of Warranty

Výrobek - značka: **CARCLEVER**

svwd50setAHDbat

Výrobní číslo/serial no.:

Datum prodeje:

razítko a podpis
prodeje

stualarm[®]
car audio&GSM

Dovozce: Stualarm import, s.r.o. Na Křivce 30, Praha 10



svwd50setAHDbat

SET bezdrátový digitální kamerový systém s monitorem 5" AHD



Přečtěte si pozorně všechny pokyny k instalaci před instalací produktu.

Nesprávná instalace bude znamenat neplatnost záruky od dodavatele.

Záložní kamerový systém je určen k instalaci jako doplňte podporu svého standardního zpětného zrcátka, které již instalován ve vašem vozidle. Záložní kamerový systém by neměl být používán jako náhrada za standardní zpětné zrcátko nebo za jakékoli jiné zrcátko, který je již instalován ve vašem vozidle. Dbejte, aby umístění, monitoru nebránilo ve výhledu řidiče.

Před montáží monitoru, dobře vyčistěte povrch čelního skla. Přitlačte a zamkněte přísavku držáku. Monitor umístěte tak, aby nebránil řidiči ve výhledu, ale aby měl zároveň dobrý pozorovací úhel. Zapojte napájecí kabel do CL zapalovače 12–24 V.

01. KOMPONENTY

1. Kamera



1. Monitor



1. Držák monitoru



4. Cigaretový adapter Napájení monitoru



5. Návod



6. Instalační materiál



02. INSTALACE

Vybalte zařízení a ujistěte se, že jsou zahrnuty všechny součásti.

Nabijte fotoaparát

1. Připojte dodaný kabel typu C k nabíjecímu portu kamery.
2. Zapojte kabel USB do libovolného standardního nabíjecího adaptéru USB s výstupním jmenovitým proudem vyšším než 1000 mA.
3. Kontrolka plně nabité kamery vždy svítí.



Při běžném používání se kamera nabíjí slunečním zářením. Při používání kamery se na monitoru zobrazuje indikátor stavu baterie. Pokud své vozidlo skladujete v garáži (nebo nevystavujete kameru pravidelně slunečnímu záření) déle než dva měsíce, možná jej budete muset dobít pomocí kabelu.

Zkontrolujte bezdrátovou funkci

1. Zatřeste kamerou ve vzduchu.
2. Stiskněte rychle vypínač na monitoru (nebo stiskněte vypínač na adaptéru zapalovače), zkontrolujte obraz po zapnutí monitoru

03. MAGNETICKÁ INSTALACE

Magnetická instalace

Připevněte magnetickou kameru na vhodné místo (jako jsou střechy, zadní výklopné dveře, nárazníky, boky karoserie atd.) vhodné i pro přívěs / nákladní automobil.

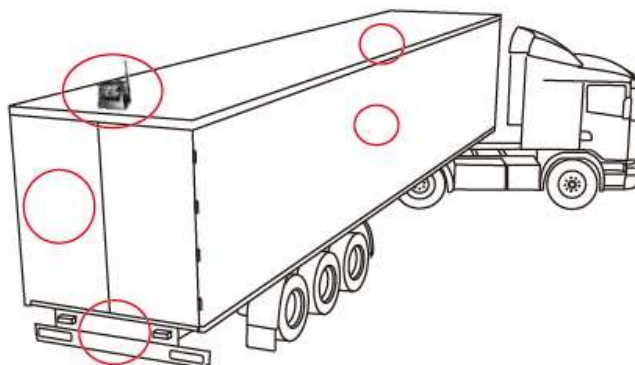

Uchopte solární panel otočením kamery a nastavte úhel kamery

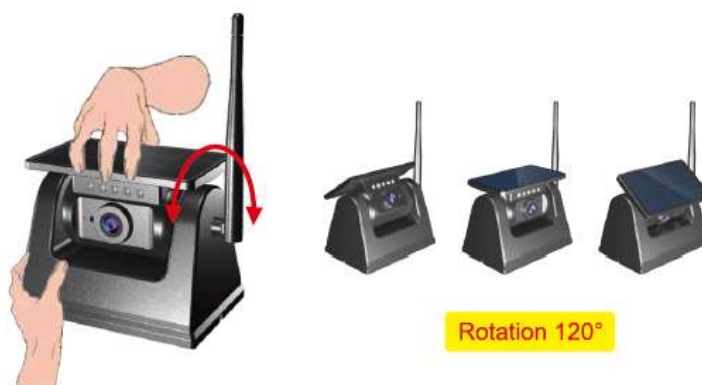

Montáž na podstavec



Některé karoserie vozidla vyrobené ze speciálních materiálů (jako je hliník, dřevo, plast) vyžadují použití speciálního držáku.

Pomocí samořezných šroubů připevněte nosnou desku držáku k vozidlu, poté zasuňte kameru do vybrání držáku shora dolů a poté utáhněte šrouby proti krádeži na levé a pravé straně.

04. UPEVNĚNÍ MONITORU

- 1) Vyberte správné místo na čelním skle a namontujte přísavku na čelní sklo. S páčkou sání v uvolněné poloze přitlačte přísavku k čelnímu sklu.



Zatlačte přísavku směrem k přísavce, aby se držák zaaretoval. Chcete-li nastavit úhel monitoru, povolte objímku na kulovém kloubu a znovu utáhněte v požadované poloze.

- 2) Držák monitoru lze přilepit na středovou konzolu vozu, ovládání se řídíte výše uvedeným návodem.



- 1 Vložit
- 2 Zatlačte nahoru

Výchozím napájením monitoru je zapalování automobilu pomocí dodaného kabelu zapalovače cigaret.

Napájecí adaptér do zapalovače cigaret Zasuňte zástrčku kabelu Type-C do zásuvky monitoru a adaptér kabelu zasuněte do zásuvky zapalovače cigaret v autě.



03. Obsluha

Chcete-li zařízení vyzkoušet, vložte prosím napájecí port USB do zapalování automobilu, stiskněte tlačítko napájení (nebo stiskněte tlačítko napájení monitoru) na zapalovači cigaret, celé zařízení bude fungovat automaticky.

2. Pokud chcete při řízení auta vidět obraz, stačí stisknout tlačítko napájení.

Pokud chcete, aby kamera byla zobrazena i po nastavené době zobrazení obrazu (například nemůžete dokončit couvání s vozidlem během prvního nastavení), musíte znovu stisknout tlačítko napájení.

3. Pokud vypnete zapalování vozu, je odpojeno napájení monitoru a monitor se automaticky vypne a kamera přestane fungovat.

04. Funkce tlačítek

Funkce tlačítek monitoru

1) Prostřední tlačítko--(MENU / OK)

Krátké stisknutí pro vstup do nastavení nabídky monitoru. (nebo pro návrat na předchozí úroveň nabídky) Dlouhým stisknutím (stisknutím a podržením po dobu 3 sekund) vstoupíte do podnabídky.

2) Tlačítko Nahoru ---(ADD)

Krátké stisknutí pro změnu/přidání hodnoty parametru v rozhraní pro nastavení nabídky.

3) Tlačítko dolů ---(DEC)

Krátké stisknutí pro změnu/snížení hodnoty parametru v rozhraní pro nastavení nabídky.

4) Tlačítko napájení ----- [⏻]:

Stiskněte pro ZAP / VYP.

Pokud je kamera v režimu spánku, ikona Displej v hlavní nabídce, ikona Orientace v podnabídce a ikona Vodicí čára pro parkování nebudou k dispozici, proto si prosím kameru aktivujte předem.

Pokud se na monitoru zobrazuje obrázek ze zadní kamery, krátkým stisknutím [MENU/OK] vstupte do hlavní nabídky, vyberte ikonu Orientace a dlouhým stisknutím [MENU/OK] nastavte obrázek směrem nahoru nebo dolů. Po nastavení se opět krátkým stisknutím vrátíte do horní nabídky. Při tomto výběru je nejlepší mít zobrazený obraz videa. (Krátké stisknutí znamená stisknutí a podržení 1 sekundu a dlouhé stisknutí znamená 3 sekundy).



Ovládání menu

Pokud je na monitoru zobrazen obraz z kamery, krátkým stisknutím [MENU/OK] vstoupíte do rozhraní hlavní nabídky a jsou k dispozici 3 možnosti (Displej, Připojení, Nastavení).

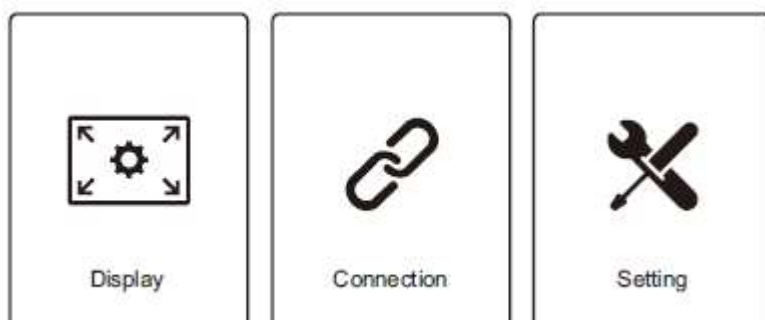

Význam	Displej	Připojení	Nastavení
Operace	Nastavení jasu, kontrastu, barvy. Podrobnosti operace jako informace o parametru obrázku.	Výchozí tovární nastavení, není třeba znovu pracovat. Výměna monitoru nebo bezdrátové kamery však vyžaduje opětovné spárování.	Chcete-li upravit orientaci, směrnici pro parkování, časový limit displeje, jednotku vzdálenosti, zvuk bzučáku, jazyk, resetovat. Podrobnosti naleznete v dalším návodu k obsluze Nastavení.

1. Displej (parametr obrázku)

Pokud se na obrazovce zobrazí obraz zadní kamery, krátce stiskněte [MENU/OK] pro vstup do hlavní nabídky. Vyberte ikonu Zobrazení, dlouze stiskněte [MENU/OK] pro vstup do nastavení parametrů obrazu. Dalším dlouhým stisknutím [MENU/OK] můžete libovolně přepínat jas/kontrast/barvu/odstín, rozhraní pro nastavení 4 snímků je znázorněno níže:



Jas



Kontrast



Barevná sytost



Odstín

1) Nastavení jasu

Vyberte ikonu Jas, krátkým stisknutím tlačítka [Přidat] nebo [DEC] upravte jas (dlouhé stisknutí, plynulé zvyšování/snižování), jak je znázorněno níže:



2) Nastavení kontrastu

Vyberte ikonu Kontrast, krátkým stisknutím tlačítka [Přidat] nebo [DEC] upravte kontrast (dlouhé stisknutí, plynulé zvyšování/snižování), jak je znázorněno níže:



3) Nastavení barevné sytosti

Vyberte ikonu Barva, krátkým stisknutím tlačítka [Přidat] nebo [DEC] upravte barvu (dlouhé stisknutí, plynulé zvyšování/snižování), jak je znázorněno níže:



4) Nastavení odstínu

Vyberte ikonu Hue, krátkým stisknutím tlačítka [Add] nebo [DEC] upravte Hue (dlouhé stisknutí, plynulé zvyšování/snižování), jak je znázorněno níže:



2. Připojení (opětovné spárování)

Výchozí nastavení z výroby, není třeba znovu párovat. Výměna monitoru nebo bezdrátové kamery však vyžaduje opětovné spárování.

Výběrem a dlouhým stisknutím ikony připojení vstoupíte do rozhraní párování a poté dlouhým stisknutím [MENU/OK] provedte párování. Za normálních okolností bude párování trvat asi 5 sekund

a bezdrátový signál se automaticky připojí, monitor podle toho zobrazí zadní obraz. opět krátkým stisknutím opustíte nastavení.

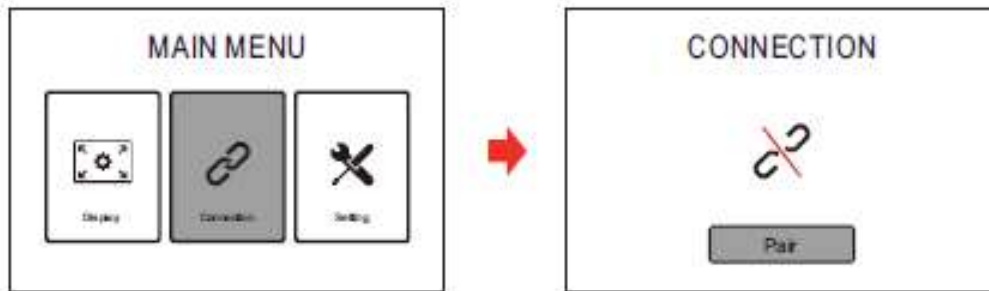

3. Nastavení

Pokud se na obrazovce zobrazí pohled zezadu, krátkým stisknutím [MENU/OK] vstoupíte do rozhraní hlavní nabídky.

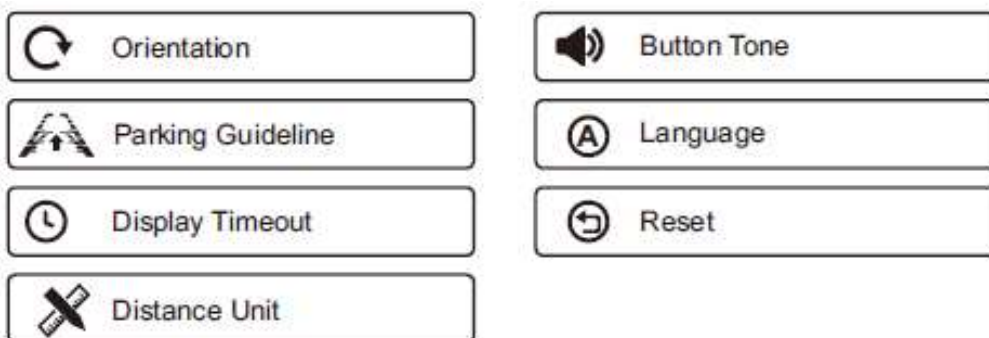

Vyberte příslušnou ikonu pro odpovídající nastavení parametru, dlouze stiskněte [MENU/OK] pro vstup do rozhraní nastavení.

1) Orientace

Vyberte ikonu Orientace, dlouze stiskněte [MENU/OK] pro výběr zrcadlení obrazu (Výchozí, Zrcadlit, Převrátit, Zrcadlit a převrátit, jak je znázorněno níže).



Krátkým stisknutím tlačítka [Add] nebo [DEC] upravte orientaci.

Krátkým stisknutím [MENU/OK] potvrďte a vraťte se do horní nabídky.

2) Pokyny pro parkovací vodící čáry

Vyberte ikonu vodící čáry, dlouze stiskněte [MENU/OK], přejděte do rozhraní pro nastavení polohy vodící čáry pro parkování (jak je znázorněno níže), na výběr je 6 úrovní nastavení.

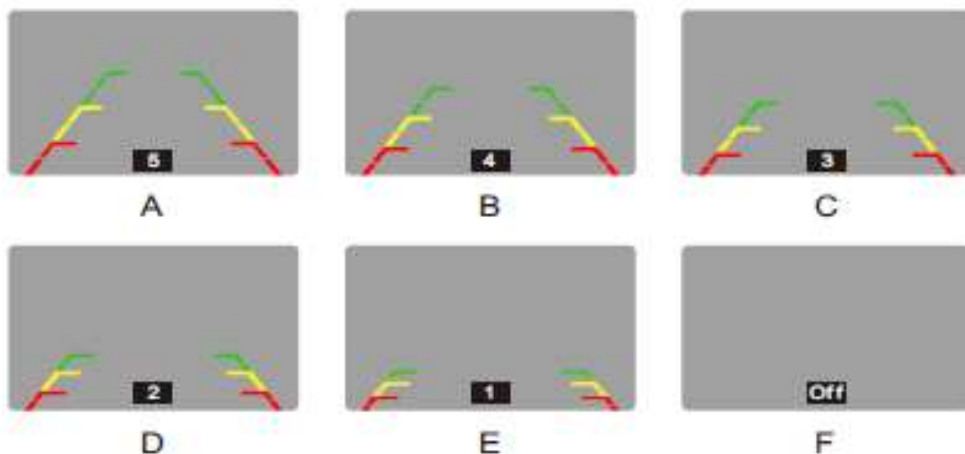

3) Jednotka vzdálenosti

Vyberte ikonu Distance Unit, dlouze stiskněte [MENU/OK] pro nastavení rozhraní (metr, stopy), jak je znázorněno níže:



4) Zvuk tlačítka

Vyberte ikonu Zvuk tlačítka, dlouze stiskněte [MENU/OK] pro nastavení rozhraní (jak je uvedeno níže).

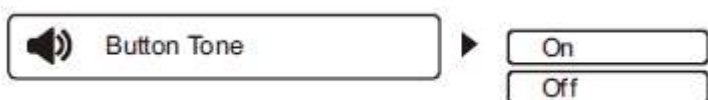

5) Jazyk

Vyberte ikonu Jazyk, dlouze stiskněte [MENU/OK] pro nastavení jazyka, na výběr jsou 3 jazyky (němčina, angličtina, francouzština), jak je uvedeno níže:



Vyberte určitý jazyk, krátce stiskněte [MENU/OK].

6) Resetovat (jedním kliknutím na výchozí nastavení)

Vyberte ikonu Reset, dlouze stiskněte [MENU/OK] pro nastavení rozhraní (jak je uvedeno níže). Vyberte Ne / Ano, krátce stiskněte [MENU/OK].



7) Časový limit displeje

Vyberte ikonu Display Timeout, stiskněte [SEL] pro nastavení časového limitu (Manual, 45S, 60S, 90S, 120S, 180S, 240S), jak je znázorněno níže:

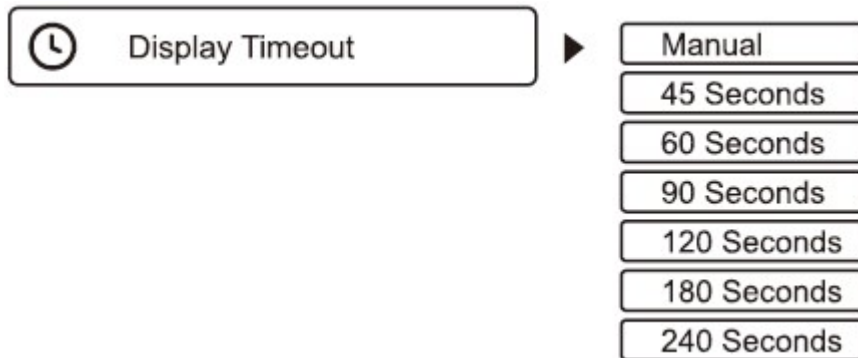

Vyberte délku relativního času, krátce stiskněte [MENU/OK].

IKONA A VÝZNAM ROZHRAŇÍ

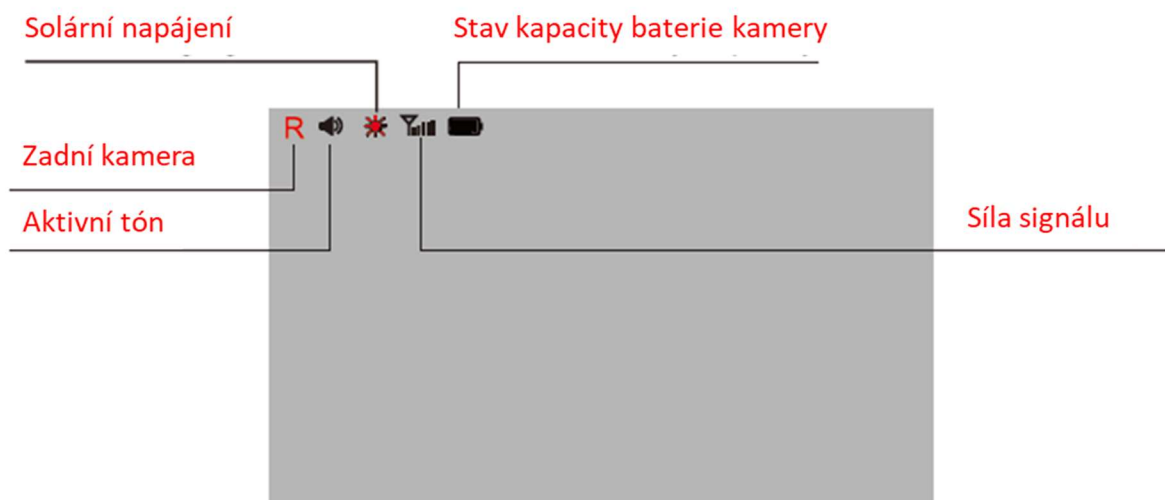

Výzva vybité baterie:

Když bude kapacita vestavěné baterie v důsledku vybití dostatečně nižší, musíte baterii nabít pomocí USB kabelu. V opačném případě nebude kamera fungovat a monitor ji nebude moci připojit.



Specifikace výrobku

KAMERA

Provozní proud (při vysílání): <300 mA

Pixely: 1280x720 Úhel pohledu: 140°

Obrazový snímač: CMOS

Kvalita obrazu: Max 30 fps IR světla: 5

Kapacita baterie: 10000mAh

Sestava kamery: IP 67

VYSÍLAČ

Frekvence: 2400 ~ 2485,5 MHz

Bezdrátový přenos: 200M na otevřeném prostranství

Pracovní teplota: 14°~ 140°F (-10°- 60°C)

MONITOR

Velikost obrazovky LCD: 5 palce

Pojistka napájecího kabelu: 3A

Provozní proud: <150mA



ZÁRUČNÍ LIST

CERTIFICATE of Warranty

Výrobek - značka: **CARCLEVER**

svwd50setAHDbat

Výrobní číslo/serial no.:

Datum prodeje:

razítko a podpis
prodeje

stualarm[®]
car audio&GSM

Dovozce: Stualarm import, s.r.o. Na Křivce 30, Praha 10

